

# Monitor Dell™ P2212H/P2312H

[Manual de usuario](#)

[Instrucciones importantes para configurar la resolución de pantalla a 1920 x 1080 \(máximo\)](#)

---

**La información en este documento está sujeta a cambios sin previo aviso.  
© 2011 Dell Inc. Todos los derechos reservados.**

Queda terminantemente prohibida la reproducción en cualquiera de sus formas sin la autorización escrita de Dell Inc.

Marcas comerciales utilizadas en este texto: *Dell* y el logotipo de *Dell* son marcas comerciales de Dell Inc; *Microsoft*, *Windows* son marcas comerciales o marcas registradas de Microsoft Corporation en Estados Unidos y/o en otros países; *Intel* es una marca comercial de Intel Corporation en Estados Unidos y en otros países. y ATI es una marca registrada de Advanced Micro Devices, Inc. *ENERGY STAR* es una marca registrada de la U.S. Environmental Protection Agency (EPA, Agencia de protección del medio ambiente en Estados Unidos). Como socio de ENERGY STAR, Dell Inc ha decidido que este producto cumpla los requisitos de ENERGY STAR en cuanto a la eficiencia energética. EMC es una marca registrada de EMC Corporation.

Es posible que aparezcan otros nombres comerciales en este documento referidos a entidades que reclaman sus marcas o nombres de sus productos. Dell Inc. rechaza cualquier responsabilidad sobre productos y marcas comerciales que no sean de su propiedad.

---

**Model P2212Hb/P2312Ht**

**Noviembre 2011 Rev. A01**

# Guía de Usuario del Monitor P2212H/P2312H de Dell™

[Acerca del monitor](#)

[Configurar el Monitor](#)

[Usar el Monitor](#)

[Resolución de Problemas](#)

[Apéndice](#)

---

## Notas, Precauciones, y Advertencias



**NOTA:** UNA NOTA indica información importante que le ayuda a utilizar mejor su equipo.



**PRECAUCIÓN:** Una PRECAUCIÓN indica posibles daños en el hardware o una pérdida de los datos si no se siguen las instrucciones.



**ADVERTENCIA:** ADVERTENCIA indica un daño potencial a la propiedad, daños personales o la muerte.

---

La información en este documento está sujeta a cambios sin previo aviso.  
© 2011 Dell Inc. Todos los derechos reservados.

Queda terminantemente prohibida la reproducción en cualquiera de sus formas sin la autorización escrita de Dell Inc...

Marcas comerciales utilizadas en este texto: *Dell* y el logotipo de *Dell* son marcas comerciales de Dell Inc; *Microsoft*, *Windows* son marcas comerciales o marcas registradas de Microsoft Corporation en Estados Unidos y/o en otros países; *Intel* es una marca comercial de Intel Corporation en Estados Unidos y en otros países. y *ATI* es una marca registrada de Advanced Micro Devices, Inc. *ENERGY STAR* es una marca registrada de la U.S. Environmental Protection Agency (EPA, Agencia de protección del medio ambiente en Estados Unidos). Como socio de *ENERGY STAR*, Dell Inc ha decidido que este producto cumpla los requisitos de *ENERGY STAR* en cuanto a la eficiencia energética. *EMC* es una marca registrada de EMC Corporation.

Es posible que aparezcan otros nombres comerciales en este documento referidos a entidades que reclaman sus marcas o nombres de sus productos. Dell Inc. rechaza cualquier responsabilidad sobre productos y marcas comerciales que no sean de su propiedad.

---

Model P2212Hb/P2312Ht

Noviembre 2011 Rev. A01

# Configurar su monitor

Monitor Dell™ P2212H/P2312H

---

## Instrucciones importantes para configurar la resolución de pantalla a 1920 x 1080 (máximo)

Para conseguir un rendimiento óptimo de la pantalla utilizando sistemas operativos Microsoft Windows®, configure la resolución de la pantalla a **1920 x 1080** píxeles siguiendo los pasos siguientes:

En Windows XP:

1. Haga clic derecho en el escritorio y seleccione **Propiedades**.
2. Seleccione la ficha **Configuración**.
3. Deslice la barra de desplazamiento situada a la derecha manteniendo pulsado el botón izquierdo del ratón y ajuste la resolución de la pantalla a **1920 x 1080**.
4. Haga clic en **Aceptar**.

En Windows Vista® o Windows® 7:

1. Haga clic con el botón derecho del ratón sobre el escritorio y vaya a **Personalización**.
2. Haga clic en **Cambiar Propiedades de Pantalla**.
3. Deslice la barra de desplazamiento situada a la derecha manteniendo pulsado el botón izquierdo del ratón y ajuste la resolución de la pantalla a **1920 x 1080**.
4. Haga clic en **Aceptar**.

Si no puede ver la opción **1920 x 1080**, puede que necesite actualizar el controlador de su tarjeta gráfica. Seleccione a continuación el escenario que mejor describa el sistema informático que está utilizando, y siga los pasos indicados.

**[1: Si tiene un equipo de sobremesa Dell™ o un equipo portátil Dell™ con acceso a internet.](#)**

**[2: Si no tiene un equipo de sobremesa o portátil Dell™, ni tarjeta gráfica.](#)**

---

# Acerca del monitor

## Guía de Usuario del Monitor P2212H/P2312H de Dell™

- [Contenidos de la caja](#)
- [Características del producto](#)
- [Identificación de piezas y componentes](#)
- [Especificaciones del monitor](#)
- [Compatibilidad Plug and Play](#)
- [Interfaz para Universal serial Bus \(USB\)](#)
- [Política de píxel y calidad del monitor LCD](#)
- [Directrices de mantenimiento](#)

## Contenidos de la caja

Su monitor incluye los siguientes componentes. Asegúrese de haber recibido todos los componentes. Póngase en contacto con [Dell](#) si falta alguno de ellos.

- 📎 **NOTA:** Algunos componentes podrían ser opcionales y no enviarse con su monitor. Algunas funciones o medios podrían no estar disponibles en algunos países.
- 📎 **NOTA:** Para configurar con cualquier soporte, por favor consulte la respectiva guía de soporte de instalación para obtener instrucciones de instalación.
- 📎 **NOTA:** El monitor P2212H/P2312H no contiene BFR/PVC (sin halógenos) sin incluir los cables externos.

	<ul style="list-style-type: none"><li>• Monitor</li></ul>
	<ul style="list-style-type: none"><li>• Soporte</li></ul>



- Cable de alimentación

- Cable VGA (Acoplado al monitor)

- Cable DVI

- Cable de transmisión USB (permite utilizar los puertos USB del monitor)

- Medios de *controladores de documentación*
- *Manual de instalación rápida*
- Información de seguridad

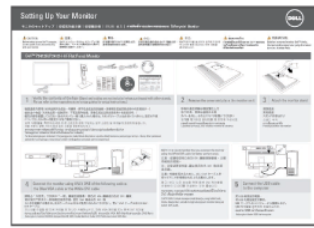
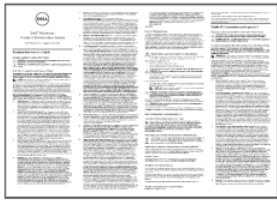

## Características del producto

El monitor de panel plano **Dell Professional P2212H/P2312H** tiene una pantalla de cristal líquido (LCD), transistores de película fina (TFT), una matriz activa y una luz de fondo LED. Las funciones del monitor incluyen:

- **P2212H:** Área visible de 54,68 cm (21,5 pulgadas) (medida en diagonal). Resolución de 1920 x 1080, compatible con pantalla completa para resoluciones menores.
- **P2312H:** Área visible de 58,42 cm (23 pulgadas) (medida en diagonal). Resolución de 1920 x 1080, compatible con pantalla completa para resoluciones menores.
- Amplio ángulo de visión sentado o de pie, o mientras se mueve de lado a lado.
- Funciones de ajuste de inclinación, balanceo, extensión vertical y giro.
- Soporte extraíble y orificios de montaje Video Electronics Standard Association (VESA™) de 100 mm para aumentar la flexibilidad de las soluciones de montaje.
- Funciones plug and play si son compatibles con el sistema.
- Ajustes con menú en pantalla (OSD) para facilitar la instalación y la optimización de la pantalla.
- Incluye programas y documentación con archivo de información (INF), archivo de coincidencia de color de imagen (ICM) y documentación de productos.
- Función de ahorro de energía compatible con Energy Star.
- Ranura de bloqueo de seguridad.
- Bloqueo de soporte.
- Capacidad para administración de activos.
- Permite cambiar el modo panorámico a estándar manteniendo la calidad de imagen.
- Clasificación EPEAT Gold.
- El monitor P2212H/P2312H no contiene BFR/PVC (sin halógenos) sin incluir los cables externos.
- Pantallas con la certificación TCO Certified.
- Software PowerNap incluido (en el CD incluido con el monitor).
- Cristal libre de arsénico y sin mercurio sólo para el panel.
- Relación de contraste dinámico alto (2.000.000:1).
- Energía en espera de 0,1 W en el modo de espera.
- El indicador de energía muestra el nivel de energía que consume el monitor en tiempo real.

# Identificación de piezas y componentes

## Vista frontal



Vista frontal

Controles del panel frontal

Etiqueta	Descripción
1	Modos predefinidos (Predeterminado, pero configurable)
2	Brillo y Contraste (Predeterminado, pero configurable)
3	Menú
4	Salir
5	Encendido (con indicador luminoso de encendido)

## Vista trasera

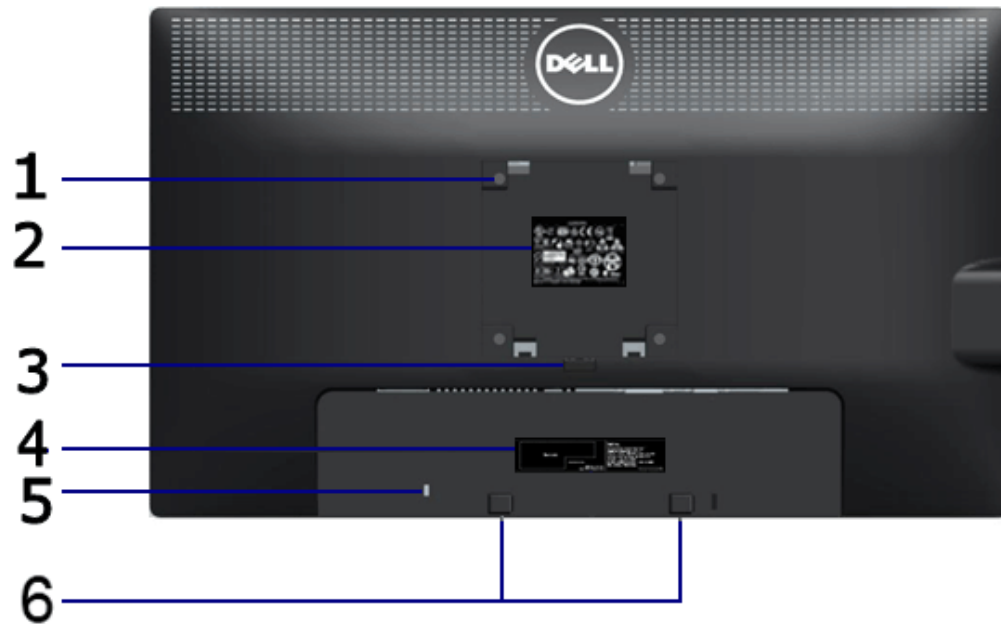

Vista trasera



Vista trasera con soporte de monitor

Etiqueta	Descripción	Uso
1	Orificios de montaje VESA (100 mm x 100 mm - tras la placa de base instalada)	Montaje del monitor en pared utilizando el kit de montaje en pared VESA (100 mm x 100 mm)
2	Etiqueta de calificación reguladora	Lista con las autorizaciones de organismos regulatorios
3	Botón de extracción de la base	Separe el soporte del monitor
4	Etiqueta del número de serie de código de barras	Tenga a mano esta etiqueta si necesita ponerse en contacto con el soporte técnico de Dell
5	Ranura de bloqueo de seguridad	Permite fijar el monitor utilizando el bloqueo de cable
6	Abrazaderas de montaje para Dell Soundbar	Para instalar la barra Dell Soundbar opcional
7	Puertos de descarga USB	Conecte sus dispositivos USB
8	Ranura de almacenamiento de cable	Para organizar los cables colocándolos en la ranura

## Vista lateral



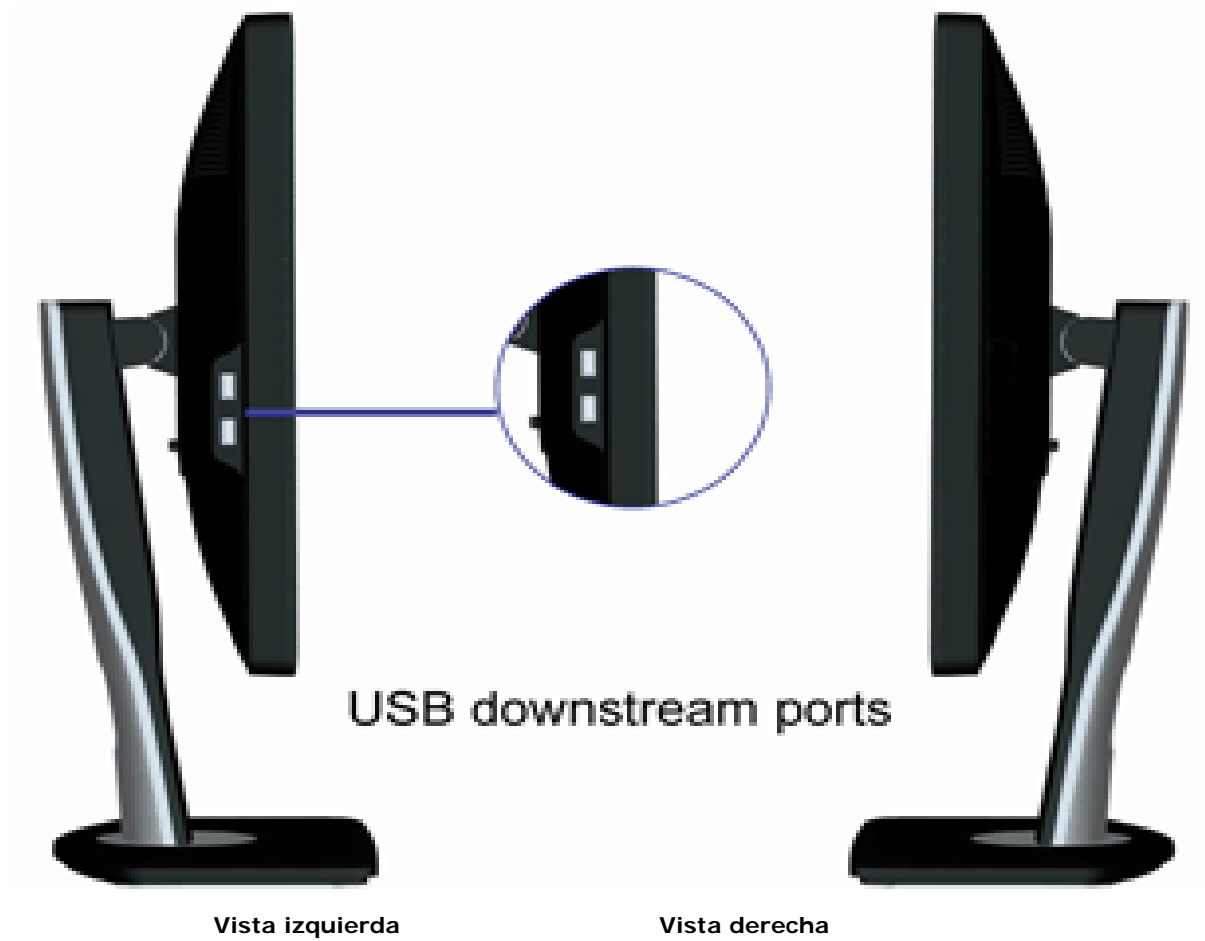

---

**Vista anterior**

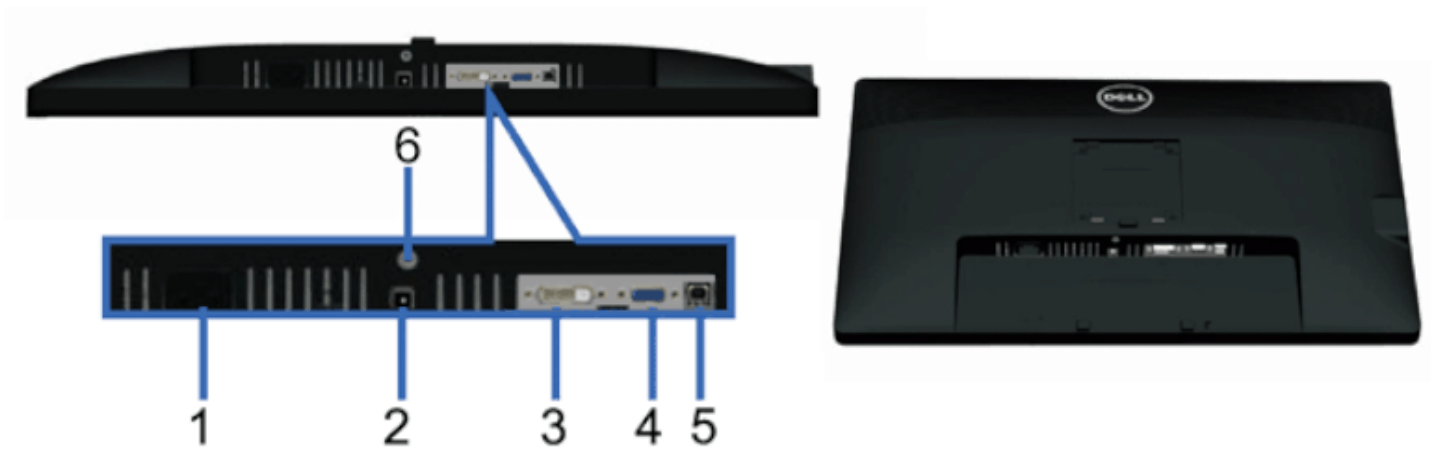

Vista inferior

Vista inferior con soporte de monitor

Etiqueta	Descripción	Uso
1	Conector de cable de alimentación AC	Conecte el cable de alimentación
2	Conector de alimentación DC para la barra Dell Soundbar	Conecte el cable de alimentación de la barra Soundbar (opcional)
3	Conector DVI	Conecte el cable DVI de su equipo
4	Conector VGA	Conecte el cable VGA de su equipo
5	Puerto de transmisión USB	Conecte el cable USB que incluye su monitor al monitor y al equipo. Una vez conectado el cable, puede utilizar los conectores USB situados en el lateral del monitor
6	Stand función de bloqueo	Para bloquear el soporte en el monitor utilizando el tornillo M3 x 6 mm (tornillo no suministrado).

## Especificaciones del monitor

### Especificaciones del panel plano

Modelo	P2212H	P2312H
Tipo de pantalla	Matriz activa - TFT LCD	Matriz activa - TFT LCD
Tipo de panel	TN	TN
Dimensiones de la pantalla	546,8 mm (21,5 pulgadas de tamaño de imagen visible en diagonal)	584,2 mm (23 pulgadas de tamaño de imagen visible en diagonal)
Área de visionado predeterminada	476,64 (H) X 268,11 (V) mm	509,76 (H) X 286,74 (V) mm
Horizontal	476,64 mm (18,77 pulgadas)	509,76 mm (20,07 pulgadas)
Vertical	268,11 mm (10,56 pulgadas)	286,74 mm (11,29 pulgadas)
Espaciado entre píxeles	0,248 mm	0,265 mm

Ángulo de vista	160° (vertical) típico, 170° (horizontal) típico	160° (vertical) típico, 170° (horizontal) típico
Alcance de luminosidad	250 cd/m <sup>2</sup> (típico)	250 cd/m <sup>2</sup> (típico)
Coefficiente de contraste	1000 a 1 (típico), 2M a 1 (con contraste dinámico activado)	1000 a 1 (típico), 2M a 1 (con contraste dinámico activado)
Recubrimiento con plato de sujeción	Antirreflejos con recubrimiento reforzado 3H	Antirreflejos con recubrimiento reforzado 3H
Luz trasera	Sistema de iluminación edgelight LED	Sistema de iluminación edgelight LED
Tiempo de respuesta	5 ms de blanco a negro (valor típico)	5 ms de blanco a negro (valor típico)
Profundidad de color	16,7 millones de colores	16,7 millones de colores
Espectro de color	82%*	84%*

\*El espectro de color del modelo [P2212H] (valor típico) se basa en las normas CIE1976 (82%) y CIE1931 (72%).

\*El espectro de color del modelo [P2312H] (valor típico) se basa en las normas CIE1976 (84%) y CIE1931 (72%).

## Especificaciones de resolución

Modelo	P2212H/P2312H
Rango de exploración horizontal	30 kHz a 83 kHz (automático)
Rango de exploración vertical	56 Hz a 76 Hz (automático)
Resolución predeterminada más alta	1920 x 1080 a 60 Hz

## Modos de vídeo compatibles

Modelo	P2212H/P2312H
Capacidades de presentación de vídeo (reproducción DVI)	480p, 480i, 576p, 720p, 1080p, 576i, 1080i

## Modos de muestra predeterminados

P2212H/P2312H

Modo de muestra	Horizontal Frecuencia (kHz)	Vertical Frecuencia (Hz)	Reloj de píxeles (MHz)	Polaridad sincronizada (Horizontal / Vertical)
VESA, 720 x 400	31,5	70,0	28,3	-/+
VESA, 640 x 480	31,5	60,0	25,2	-/-
VESA, 640 x 480	37,5	75,0	31,5	-/-
VESA, 800 x 600	37,9	60,0	40,0	+/+

VESA, 800 x 600	46,9	75,0	49,5	+/+
VESA, 1024 x 768	48,4	60,0	65,0	-/-
VESA, 1024 x 768	60,0	75,0	78,8	+/+
VESA, 1152 x 864	67,5	75,0	108,0	+/+
VESA, 1280 x 1024	64,0	60,0	108,0	+/+
VESA, 1280 x 1024	80,0	75,0	135,0	+/+
VESA, 1920 x 1080	67,5	60,0	148,5	+/+

## Especificaciones eléctricas

Modelo	P2212H/P2312H
Señales de entrada de vídeo	<ul style="list-style-type: none"> <li>Analógico RGB, 0,7 voltios +/- 5% polaridad positiva a 75 ohmios de impedancia de entrada</li> <li>TMD5 DVI-D digital, 600mV para en línea diferencial, polaridad positiva a 50 ohmios de impedancia de entrada.</li> </ul>
Señales de entrada de sincronización	Sincronizaciones horizontal y vertical separadas, nivel TTL de polaridad libre, SOG (Composite SYNC en verde)
Voltaje de entrada AC/frecuencia/corriente	<ul style="list-style-type: none"> <li><b>P2212H</b> - 100 VAC a 240 VAC / 50 o 60 Hz <math>\pm</math> 3 Hz / 1,2A (típico)</li> <li><b>P2312H</b> - 100 VAC a 240 VAC / 50 o 60 Hz + 3 Hz / 1,5A (típico)</li> </ul>
Irrupción de corriente	<ul style="list-style-type: none"> <li>120 V : 30 A (Máx)</li> <li>240 V : 60 A (Máx)</li> </ul>

## Características físicas

Modelo	P2212H	P2312H
<b>Tipo de conector</b>	Subminiatura de 15 clavijas, conector azul; DVI-D, conector blanco	Subminiatura de 15 clavijas, conector azul; DVI-D, conector blanco
<b>Tipo cable de señal</b>	<ul style="list-style-type: none"> <li>Digital: Extraíble, DVI-D, clavijas sólidas, se fabrica separado del monitor</li> <li>Analógico: desconectable, D-sub, 15 clavijas, se incluye adjunto al monitor</li> </ul>	<ul style="list-style-type: none"> <li>Digital: Extraíble, DVI-D, clavijas sólidas, se fabrica separado del monitor</li> <li>Analógico: desconectable, D-sub, 15 clavijas, se incluye adjunto al monitor</li> </ul>
<b>Dimensiones (con la base)</b>		
Altura (extendido)	484,5 mm (19,07 pulgadas)	493,9 mm (19,44 pulgadas)
Altura (compresión)	355,6 mm (14,00 pulgadas)	365,0 mm (14,37 pulgadas)

Anchura	513,0 mm (20,20 pulgadas)	546,4 mm (21,51 pulgadas)
Profundidad	183,3 mm (7,22 pulgadas)	185,4 mm (7,3 pulgadas)
<b>Dimensiones (sin la base)</b>		
Altura	304,5 mm (11,99 pulgadas)	323,3 mm (12,73 pulgadas)
Anchura	513,0 mm (20,20 pulgadas)	546,4 mm (21,51 pulgadas)
Profundidad	59,5 mm (2,34 pulgadas)	59,5 mm (2,34 pulgadas)
<b>Dimensiones del soporte</b>		
Altura (extendido)	401,2 mm (15,80 pulgadas)	401,2 mm (15,80 pulgadas)
Altura (compresión)	358,1 mm (14,10 pulgadas)	358,1 mm (14,10 pulgadas)
Anchura	265,8 mm (10,46 pulgadas)	279,8 mm (11,02 pulgadas)
Profundidad	183,3 mm (7,22 pulgadas)	185,4 mm (7,30 pulgadas)
<b>Peso</b>		
Peso con envase incluido	7,45 kg (16,42 lbs)	7,24 kg (15,96 lbs)
Peso con soporte montado y cables	5,88 kg (12,96 lbs)	5,70 kg (12,57 lbs)
Peso sin base montada (para montaje en pared o montaje VESA, sin cables)	3,29 kg (7,24 lbs)	3,44 kg (7,58 lbs)
Peso de la base montada	2,02 kg (4,45 lbs)	1,76 kg (3,87 lbs)
Marco frontal brillante	<ul style="list-style-type: none"> <li>Marco negro - Unidad 5,0 brillante (máx.)</li> <li>Marco plata - Unidad 20,0 brillante (máx.)</li> </ul>	<ul style="list-style-type: none"> <li>Marco negro - Unidad 5,0 brillante (máx.)</li> <li>Marco plata - Unidad 20,0 brillante (máx.)</li> </ul>

## Características medioambientales

Modelo	P2212H/P2312H
<b>Temperatura</b>	
Funcional	0°C a 40°C
No funcional	<ul style="list-style-type: none"> <li>Almacenamiento: -20°C a 60°C (-4°F a 140°F)</li> <li>Transporte: -20°C a 60°C (-4°F a 140°F)</li> </ul>

<b>Humedad</b>	
Funcional	10% a 80% (sin condensación)
No funcional	<ul style="list-style-type: none"> <li>Almacenamiento: 5% a 90% (sin condensación)</li> <li>Transporte: 5% a 90% (sin condensación)</li> </ul>
<b>Altitud</b>	
Funcional	3 048 m (10 000 ft) máx
No funcional	10 668 m (35 000 ft) máx
<b>Disipación térmica</b>	<p><b>P2212H:</b></p> <ul style="list-style-type: none"> <li>153,55 BTU/hora (máximo)</li> <li>71,65 BTU/hora (típico)</li> </ul> <p><b>P2312H</b></p> <ul style="list-style-type: none"> <li>170,61 BTU/hora (máximo)</li> <li>85,30 BTU/hora (típico)</li> </ul>

## Modos de gestión de la corriente

Si ha instalado en su PC una tarjeta de gráficos o software de VESA compatible con DPM™, el monitor puede reducir automáticamente el consumo de energía cuando no lo use. Esto se denomina *Modo de ahorro de energía\**. Si el equipo detecta una entrada desde el teclado, ratón u otros dispositivos de entrada, el monitor podrá continuar automáticamente su funcionamiento. La tabla a continuación le muestra el consumo de energía y los símbolos de esta función automática de ahorro de energía:

P2212H

Modos VESA	Sincronización horizontal	Sincronización vertical	Vídeo	Indicador de energía	Consumo de energía
Funcionamiento normal	Activo	Activo	Activo	Azul	50 W (máximo) ** 21 W (típico)
Modo activo desconectado	No activo	No activo	Vacío	Ámbar	Menos que 0,1 W
Apagar	-	-	-	Apagado	Menos que 0,1 W

P2312H

Modos VESA	Sincronización horizontal	Sincronización vertical	Vídeo	Indicador de energía	Consumo de energía
Funcionamiento normal	Activo	Activo	Activo	Azul	50 W (máximo) ** 21 W (típico)
Modo activo desconectado	No activo	No activo	Vacío	Ámbar	Menos que 0,1 W
Apagar	-	-	-	Apagado	Menos que 0,1 W

## Dell P2212H/ P2312H

El ordenador no emite ninguna señal. Pulse cualquier tecla del teclado o mueva el ratón para desactivar el modo de espera. Si no aparece ninguna imagen, pulse el botón del monitor para seleccionar la fuente de entrada correcta en el menú de visualización en pantalla (OSD).



**NOTA:** Este monitor es compatible con ENERGY STAR®.

- \* Sólo puede alcanzarse un nivel de consumo de energía cero desconectando el cable principal de la pantalla.
- \*\* Consumo máximo de energía se mide en el estado de la luminancia máxima, barra de sonido Dell, y USB activo.

## Asignación de terminales

### Conector VGA

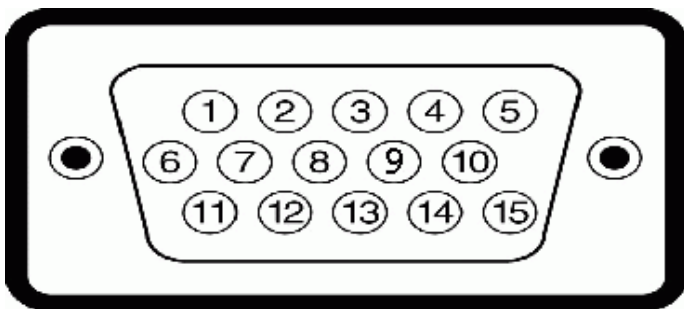

Número de pin	Extremo de 15 terminales del cable de señal conectado
1	Vídeo rojo
2	Vídeo verde
3	Vídeo azul
4	GND

5	Test automático
6	GND-R
7	GND-G
8	GND-B
9	Equipo 5V / 3,3V
10	GND-sync
11	GND
12	Datos DDC
13	H-sync
14	V-sync
15	Reloj DDC

### Conector DVI

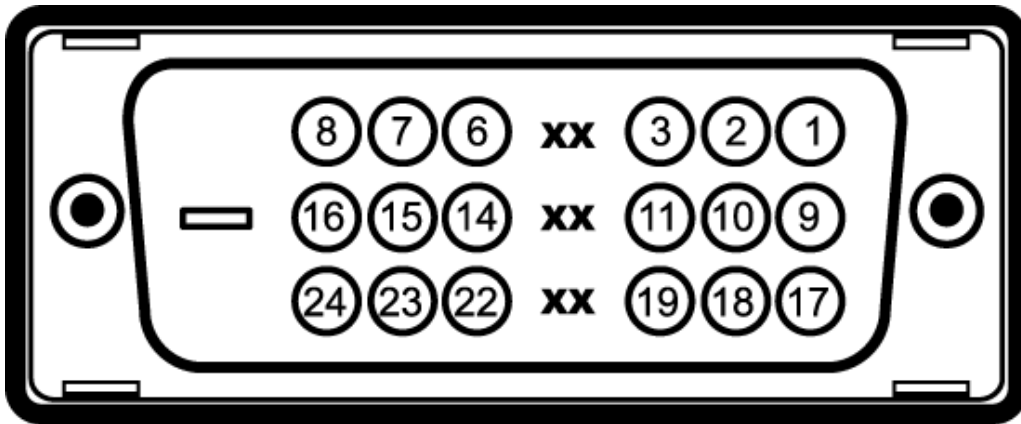

Número de pin	24-Extremo de terminales del cable de señal conectado Cable de señal
1	TMDS RX2-
2	TMDS RX2+
3	Masa TMDS
4	Flotante
5	Flotante
6	Reloj DDC
7	Datos DDC
8	Flotante



9	TMDS RX1 -
10	TMDS RX1 +
11	Masa TMDS
12	Flotante
13	Flotante
14	Alimentación +5V/+3,3V
15	Test automático
16	Detección de conexión en caliente
17	TMDS RX0-
18	TMDS RX0+
19	Masa TMDS
20	Flotante
21	Flotante
22	Masa TMDS
23	TMDS Reloj+
24	TMDS Reloj-

## Compatibilidad Plug and Play

Puede instalar el monitor con cualquier sistema compatible con Plug and Play. El monitor proporciona automáticamente al PC los datos de identificación de reproducción extendida (EDID) utilizando protocolos de canal de datos de muestra para que el sistema puede configurarse y mejorar los ajustes de visionado. La mayoría de las instalaciones de monitor se realizan de forma automática; puede seleccionar distintos parámetros si lo desea. Para más información acerca de cómo modificar la configuración del monitor, consulte [Uso del monitor](#).

## Interfaz para Universal serial Bus (USB)

Esta sección ofrece información acerca de los puertos USB disponibles en el lado izquierdo de su monitor.

 **NOTA:** Este monitor es compatible con la interfaz de alta velocidad certificada USB 2.0. \*

Velocidad de transferencia	Frecuencia de datos	Consumo de energía
Alta velocidad	480 Mbps	2,5W (Máx., cada puerto)
Velocidad plena	12 Mbps	2,5W (Máx., cada puerto)
Baja velocidad	1,5 Mbps	2,5W (Máx., cada puerto)

## Conector de transmisión USB

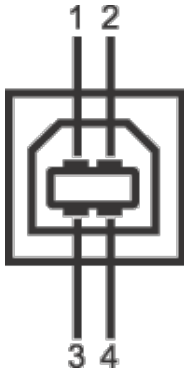

Número de pin	Extremo de conector de 4 clavijas
1	DMU
2	VCC
3	DPU
4	GND

## Conector de descarga USB

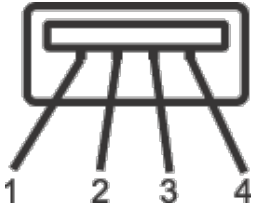

Número de pin	Lado de 4 clavijas del cable de señal
1	VCC
2	DMD
3	DPD
4	GND

## Puertos USB

- 1 puerto de envío - posterior
- 2 puertos de descarga - 2 en el lado izquierdo

 **NOTA:** La función USB 2.0 requiere un equipo compatible con USB 2.0.

 **NOTA:** La interfaz del monitor USB sólo funciona si el monitor está encendido o en modo de ahorro de energía. Si apaga el monitor y vuelve a encenderlo, los periféricos conectados podrían tardar unos segundos que continuar con su funcionamiento normal.

---

## Política de píxel y calidad del monitor LCD

Durante el proceso de fabricación del monitor LCD no es poco común que uno o más píxeles queden fijados en un estado determinado, aunque resultan difíciles de ver y no afectan a la calidad o usabilidad de la pantalla. Para más información acerca de la calidad de píxel de los monitores Dell, consulte el sitio de soporte de Dell en la dirección: [support.dell.com](http://support.dell.com).

---

## Directrices de mantenimiento

### Limpieza del monitor

 **PRECAUCIÓN:** Lea y siga las [instrucciones de seguridad](#) antes de limpiar el monitor.

 **ADVERTENCIA:** Antes de limpiar el monitor, desenchufe el cable de corriente de la toma eléctrica.

Para conseguir los mejores resultados, siga la siguiente lista de instrucciones durante el desembalaje, limpieza o manipulación de su monitor:

- Para limpiar la pantalla antiestática, moje un paño limpio y suave en agua. Si es posible, utilice un tejido especial para la limpieza de pantallas o una solución adecuada a la protección antiestática. No utilice benceno, disolvente, amoníaco, limpiadores abrasivos o aire comprimido.
  - Utilice un paño cálido y ligeramente humedecido para limpiar el monitor. Evite el uso de detergentes de ningún tipo. Algunos detergentes dejan una película lechosa en el plástico.
  - Si observa un polvo blanco cuando desembale el monitor, límpielo con un paño.
  - Trate el monitor con cuidado. Los plásticos de color oscuro pueden rayarse mostrando marcas blancas con mayor facilidad que los monitores de color claro.
  - Para conservar la mejor calidad de imagen en su monitor, utilice un salvapantallas dinámico y apague su monitor mientras no se encuentre en uso.
- 

[Volver a la página de contenidos](#)

# Configuración del monitor

Guía de Usuario del Monitor P2212H/P2312H de Dell™

- [Acople de la base](#)
- [Conexiones del monitor](#)
- [Organización de los cables](#)
- [Instalación de la barra de sonido Dell Soundbar \(opcional\)](#)
- [Extracción de la base](#)
- [Montaje en pared \(opcional\)](#)

## Acople de la base

 **NOTA:** La base se entrega desinstalada cuando el monitor se envía desde la fábrica

 **NOTA:** Para configurar con cualquier soporte, por favor consulte la respectiva guía de soporte de instalación para obtener instrucciones de instalación.

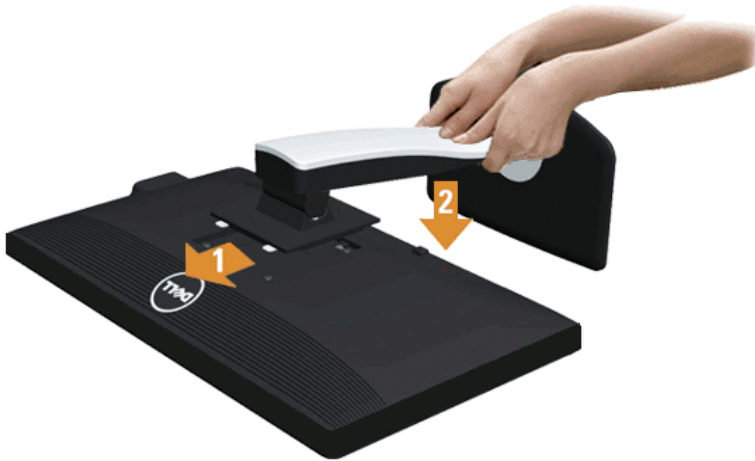

Para conectar el soporte del monitor:

1. Retire la cubierta y coloque el monitor sobre ella.
2. Encaje el surco de la parte trasera del monitor con las dos pestañas de la parte superior del soporte.
3. Presione el soporte hasta que encaje en su lugar.

## Conexiones del monitor

 **ADVERTENCIA:** Antes de empezar con cualquiera de los procedimientos de esta sección, siga las [instrucciones de seguridad](#).

Para conectar el monitor a su equipo:

1. Apague el equipo y desconecte el cable de corriente.  
Conecte el cable azul (VGA) entre su monitor y su equipo.

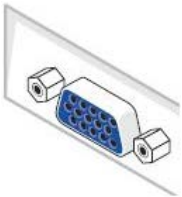

 **NOTA:** Si su ordenador es compatible con un conector DVI blanco, conecte el cable DVI blanco al monitor y el conector DVI blanco al ordenador.

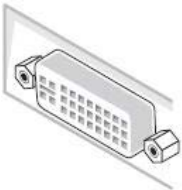

 **NOTA:** No conecte el cable VGA azul o el cable DVI blanco al equipo al *mismo* tiempo.

2. Conecte el cable blanco (DVI-D digital) o azul (VGA analógico) al puerto de vídeo correspondiente situado en la parte posterior de su equipo. No utilice ambos cables en el mismo equipo. Utilice ambos cables sólo si están conectados a distintos equipos con sistemas operativos independientes.

## Conectar el cable DVI blanco

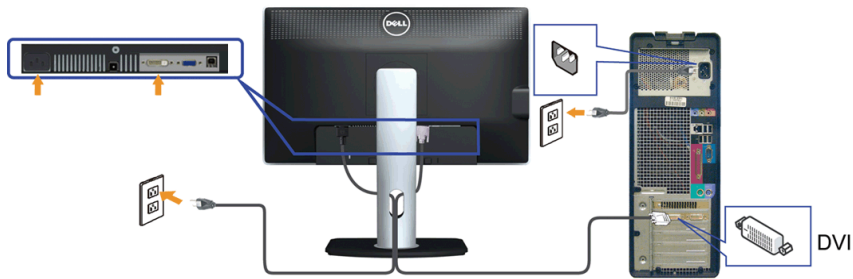

## Conectar el cable VGA azul



**PRECAUCIÓN:** las imágenes se utilizan únicamente con fines ilustrativos. La apariencia de su equipo podría variar.

## Conectar el cable USB

Después de conectar el cable DVI/VGA, siga el procedimiento siguiente para conectar el cable USB al equipo y configurar el monitor:

1. Conecte el cable USB de transmisión (suministrado) al puerto de transmisión del monitor, y después al puerto USB de su equipo (consulte la vista inferior para más [información](#)).
  2. Conecte periféricos USB a los puertos USB de descarga (laterales o inferiores) del monitor. (Consulte la vista [lateral](#) o [inferior](#) para más información).
  3. Conecte los cables de alimentación del equipo y el monitor a una toma cercana.
  4. Encienda el monitor y el equipo.
- Si el monitor muestra una imagen, la instalación se ha completado. Si no muestra una imagen, consulte [Resolución de problemas](#).
5. Utilice el soporte de cable de la base del monitor para organizar los cables.

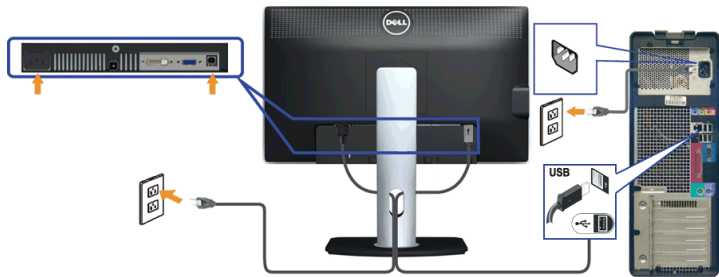

## Organización de los cables



Después de conectar todos los cables necesarios al monitor y al PC, (consulte [Conectar su monitor](#) para conectar los cables), utilice la ranura de sujeción de cables para organizarlos correctamente tal y como se muestra arriba.

## Instalación de la barra de sonido Dell Soundbar (opcional)

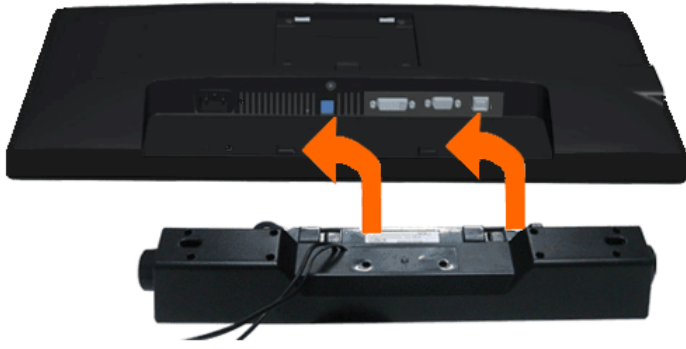

**PRECAUCIÓN:** No utilizar con ningún otro dispositivo que no sea la barra de sonido Dell Soundbar.

**NOTA:** El conector de alimentación +12V DC es opcional para la barra de sonido Dell Soundbar.

1. En la parte trasera del monitor, conecte la barra Soundbar alineando las dos ranuras con las dos pestañas a lo largo del extremo trasero del monitor.
2. Deslice la barra Soundbar hacia la izquierda hasta que encaje en su lugar.
3. Conecte la barra de sonido al conector DC de salida de alimentación de audio (consulte la vista siguiente para más [inferior](#)).
4. Inserte el conector estéreo mini de color verde lima entre la parte trasera de la barra de sonido y el conector de salida de sonido del equipo.

## Extracción de la base

**NOTA:** Para evitar que se arañe la pantalla LCD al extraerla del soporte, asegúrese de colocar el monitor sobre una superficie limpia.

**NOTA:** Para configurar con cualquier soporte, por favor consulte la respectiva guía de soporte de instalación para obtener instrucciones de instalación.



Para extraer la base:

1. Coloque el monitor sobre una superficie plana.
2. Mantenga pulsado el botón de liberación de la base.
3. Levante la base y aléjela del monitor.

---

## Montaje en pared (opcional)

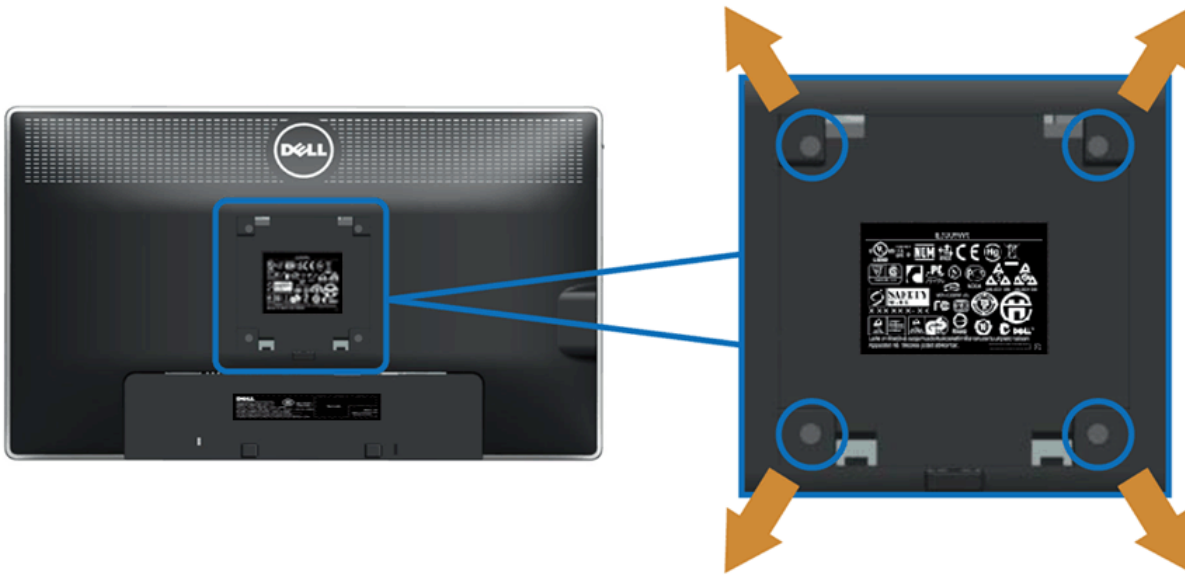

(Tamaño de tornillo: M4 x 10 mm)

Consulte las instrucciones que se incluyen con el kit de montaje en pared compatible con VESA.

1. Coloque el panel del monitor sobre un tejido suave o acolchado expandido sobre una mesa plana y estable.
2. Extraiga el soporte.
3. Utilice un destornillador de estrella Phillips para extraer los cuatro tornillos que sostienen la cubierta de plástico.
4. Instale la abrazadera de montaje del kit de montaje en pared en el monitor.
5. Monte el monitor en la pared siguiendo las instrucciones que se incluyen con el kit de montaje en pared.

 **NOTA:** Utilizar sólo con abrazaderas de montaje en pared con homologación UL de capacidad mínima en peso / carga soportada de 5,88 Kg.

[Volver a la página de contenidos](#)

# Uso del monitor

## Guía de Usuario del Monitor P2212H/P2312H de Dell™

- [Uso de los controles del panel frontal](#)
- [Uso del menú en pantalla \(OSD\)](#)
- [Software PowerNap](#)
- [Ajuste de una resolución máximo](#)
- [Uso de la barra de sonido Dell \(opcional\)](#)
- [Uso de las funciones de inclinación, balanceo y extensión vertical](#)
- [Girar el monitor](#)
- [Ajuste de los parámetros de rotación de pantalla de su sistema](#)





## Uso del panel frontal

Utilice los botones de control en la parte frontal del monitor para ajustar las características de la imagen. Al utilizar los botones para ajustar los controles, un menú OSD mostrará los valores numéricos de los parámetros al cambiar.



Botones del panel delantero		Descripción
1		Utilice este botón para elegir de entre una lista de modos de color predefinidos.



	 <p>Tecla de acceso directo / Modos predefinidos</p>	
2	 <p>Tecla de acceso directo / Brillo / Contraste</p>	Utilice este botón para acceder directamente al menú "Brillo / Contraste" o aumentar los valores de la opción de menú seleccionada.
3	 <p>Menú</p>	Utilice el botón MENÚ para abrir el menú en pantalla (OSD) y seleccionar el Menú OSD. Consulte la sección <a href="#">Acceso al sistema de menús</a> .
4	 <p>Salir</p>	Utilice este botón para volver al menú principal o abandonar el menú principal OSD.
5	 <p>Encendido (con indicador de encendido luminoso)</p>	Utilice el botón de Encendido para encender y apagar el monitor. El indicador LED azul indica que el monitor está encendido y es completamente funcional. El indicador LED ámbar indica que el monitor se encuentra en el modo de ahorro de energía.

## Uso del menú en pantalla (OSD)

### Acceso al sistema de menús

 **NOTA:** Si cambia la configuración y accede a otro menú o sale del menú OSD, el monitor guardará los cambios automáticamente. Los cambios también se guardarán si cambia la configuración y espera a que desaparezca el menú OSD.

1. Pulse el botón  para abrir el menú OSD y ver el menú principal.

#### Menú principal de entrada analógica (VGA)

Dell P2212H/ P2312H Consumo energético 

**Brillo/Contraste**

- Ajuste automático
- Fuente entrada
- Configuración de color
- Config. pantalla
- Otras opciones
- Personalizar

Brillo



75

Contraste



75

Resolución: 1920 x 1080@ 60Hz Resolución máxima: 1920 x 1080@ 60Hz







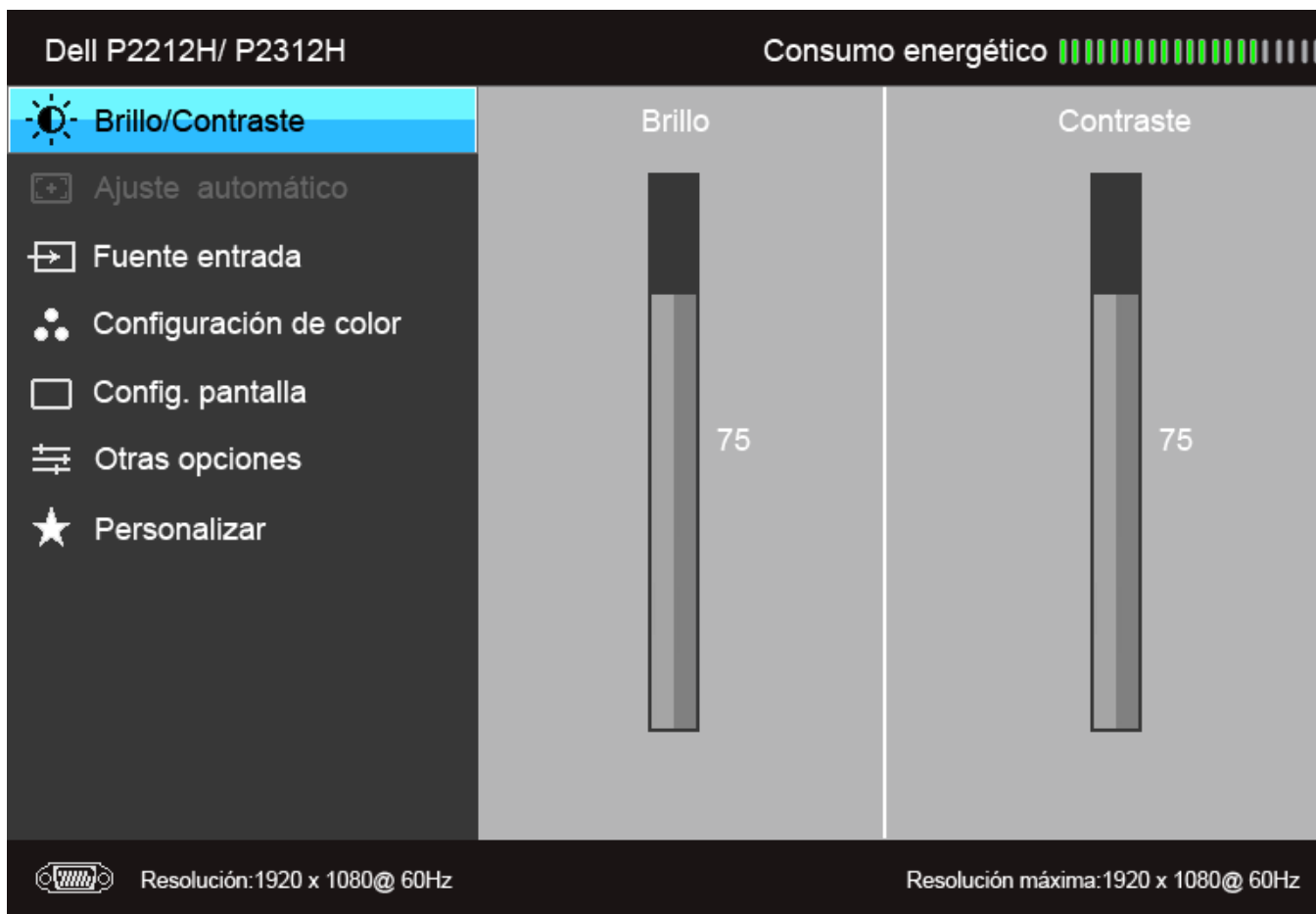





o

Menú principal de entrada digital (DVI)



**NOTA:** La opción de AJUSTE AUTOMÁTICO sólo está disponible si se utiliza un conector analógico (VGA).

2. Pulse los botones  y  para moverse por las opciones de configuración. Al moverse de un icono a otro se marcará el nombre de la opción. Consulte la tabla siguiente para ver una lista completa de todas las opciones disponibles para el monitor.
3. Pulse el botón  una vez para activar la opción marcada.
4. Pulse los botones  y  para seleccionar el parámetro que desee.
5. Pulse  para acceder a la barra deslizante, y después los botones  y , según los indicadores del menú, para realizar cambios.
6. Seleccione la opción  para volver al menú principal o salir del menú OSD.

Icono	Menús y submenús	Descripción
	Brillo/Contraste	Utilice este menú para activar el ajuste de Brillo / Contraste.

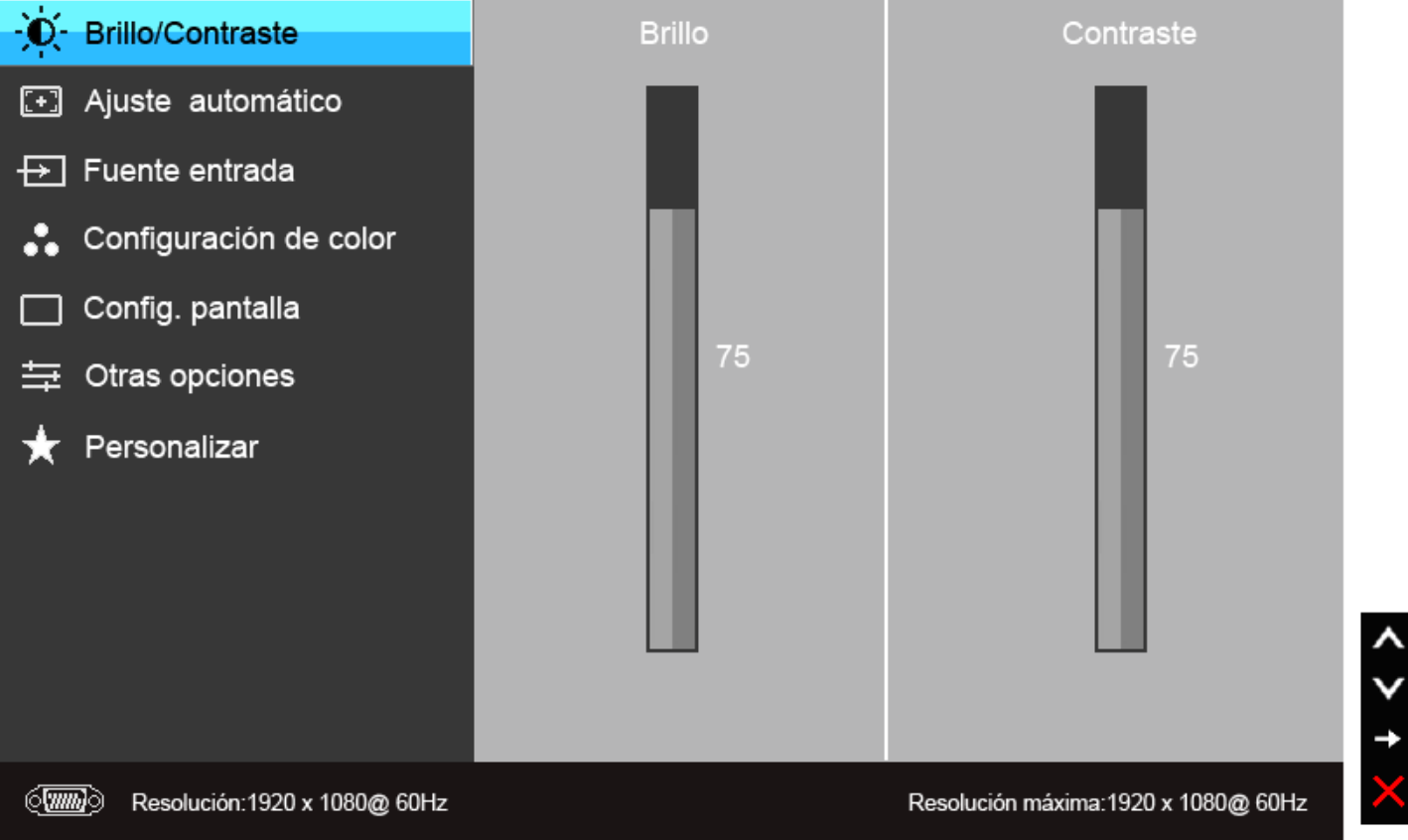

**Brillo/Contraste**

- Ajuste automático
- Fuente entrada
- Configuración de color
- Config. pantalla
- Otras opciones
- Personalizar

Brillo 75

Contraste 75



Resolución: 1920 x 1080@ 60Hz

Resolución máxima: 1920 x 1080@ 60Hz

Navigation pad: ↑, ↓, →, ✖

**Brillo**

El control de brillo ajusta la luminancia de la iluminación.

Pulse el botón  para aumentar el brillo, o el botón  para reducirlo (mín. 0 / máx. 100).

**NOTA:** El ajuste manual del brillo se deshabilita cuando Admin. de energía inteligente o Contraste dinámico están activados.

**Contraste**

Ajuste primero el Brillo y después el Contraste si es necesario.

Pulse el botón  para aumentar el contraste o el botón  para reducirlo (mín. 0 / máx. 100).  
La función de contraste ajusta el grado de diferencia entre las zonas más oscuras y más brillantes de la pantalla del monitor.



### Ajuste Automático

Incluso aunque su equipo reconozca el monitor al inicio, la función de **Ajuste Automático** le permitirá optimizar la configuración de la pantalla para utilizarla en su instalación particular.

La función de Ajuste automático permite al monitor ajustarse automáticamente a la señal de vídeo recibida. Después de utilizar la función de Ajuste automático puede ajustar su monitor con más precisión utilizando las funciones de Reloj de píxel (ajuste grueso) y Fase (ajuste fino) a través de la sección Configuración de imagen.

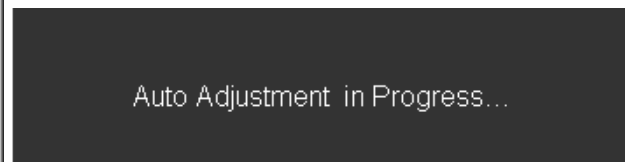

**NOTA:** En la mayoría de los casos, la función de Ajuste automático produce la imagen de mayor calidad para su configuración.

**NOTA:** La opción de **Ajuste Automático** sólo está disponible si utiliza un conector analógico (VGA).



### Fuente entrada

Utilice el menú **Fuente de entrada** para seleccionar una de las distintas señales de vídeo conectadas a su monitor.

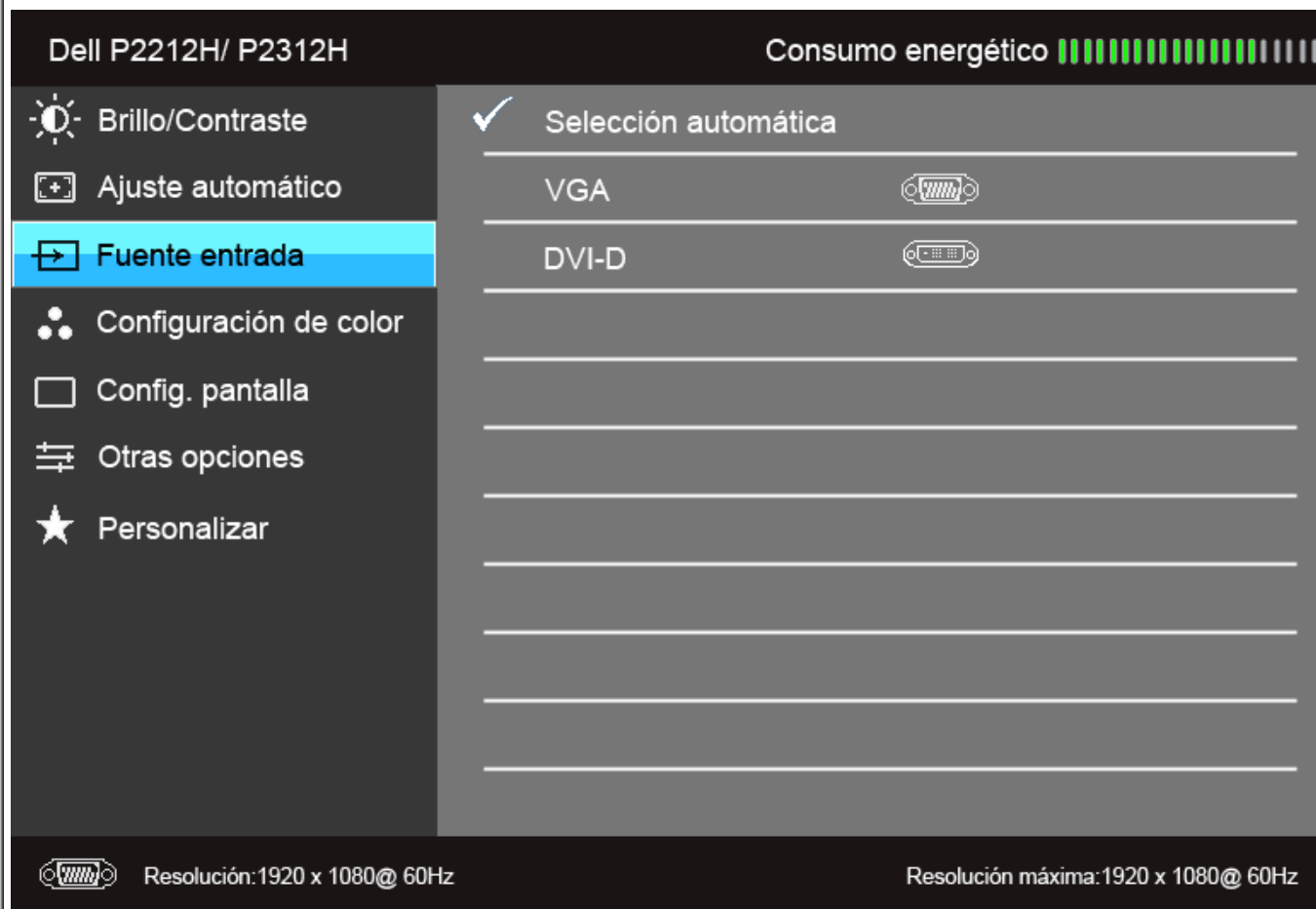

### Selección automática

Pulse  para seleccionar la opción **Selección automática (Auto Select)**. El monitor detectará automáticamente la entrada VGA o DVI-D.



VGA

Seleccione **Entrada VGA** si utiliza el conector analógico (VGA). Pulse el botón para seleccionar la fuente de entrada VGA.



DVI-D

Seleccione **Entrada DVI-D** si utiliza el conector Digital (DVI). Pulse el botón para seleccionar la fuente de entrada DVI.



**Configuración de color**

Utilice los **Configuración de color** para ajustar el modo de configuración y la temperatura de color.  
Existen distintos submenús de configuración de color para las entradas VGA / DVI-D y de Vídeo.

The screenshot shows the OSD menu for a Dell P2212H/P2312H monitor. At the top, it displays 'Dell P2212H/ P2312H' and 'Consumo energético' with a green bar graph. The main menu items are: Brillo/Contraste, Ajuste automático, Fuente entrada, Configuración de color (selected), Config. pantalla, Otras opciones, and Personalizar. The 'Formato color entrada' sub-menu is open, showing options: RGB (selected), Estándar, Modos predefinidos, and Restablecer conf. de color. At the bottom, it shows 'Resolución: 1920 x 1080@ 60Hz' and 'Resolución máxima: 1920 x 1080@ 60Hz'. On the right side of the screenshot, there are navigation arrows: up, down, right, and a return button.

**Formato color entrada**

Le permite el modo de entrada de vídeo en:

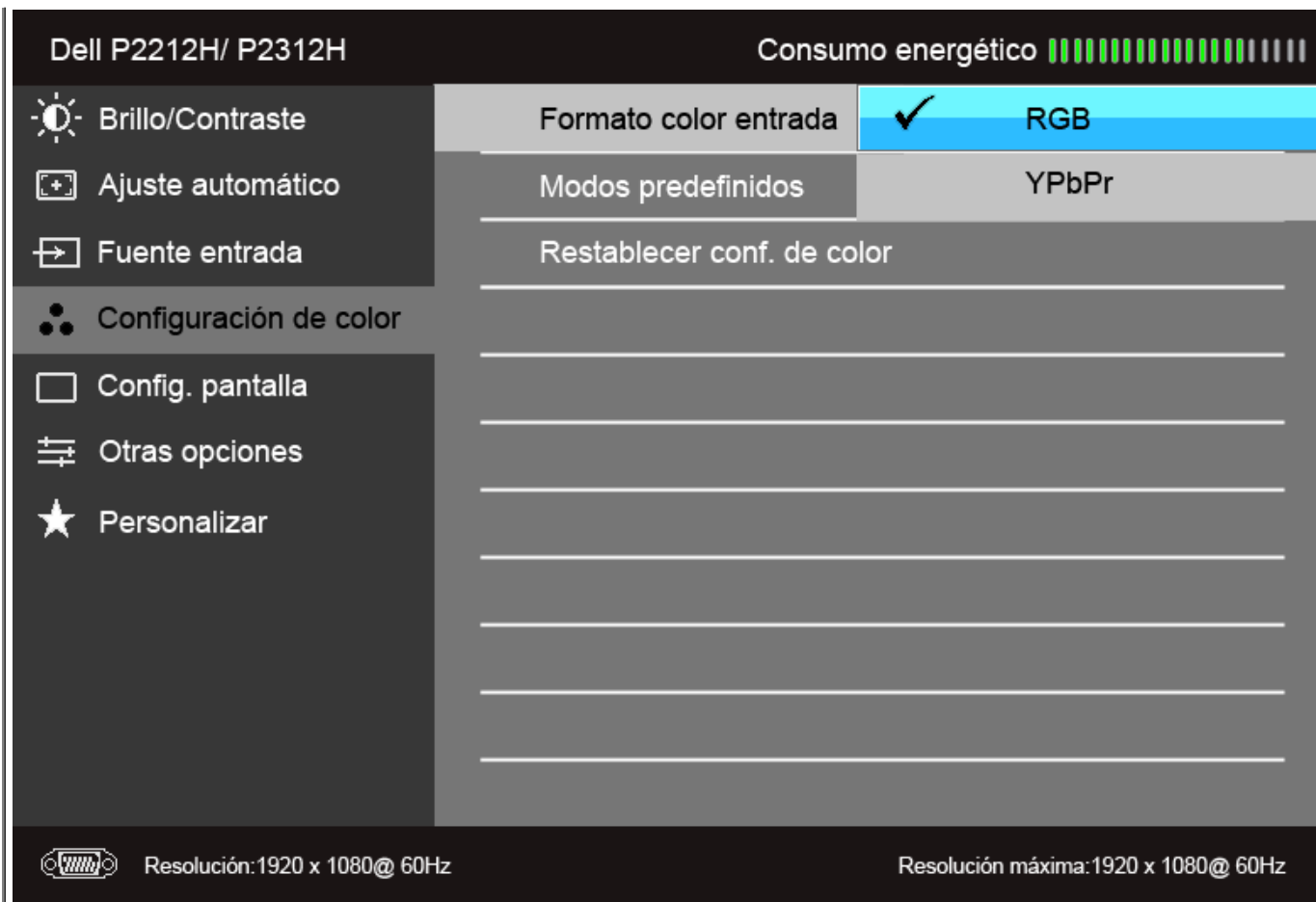

**RGB:** Seleccione esta opción si su monitor está conectado a un ordenador o un reproductor de DVD a través de un cable VGA y DVI.

**YPbPr:** Seleccione esta opción si su monitor está conectado a un reproductor de DVD mediante YPbPr, o a VGA o YPbPr a un cable DVI o si el ajuste de salida del color del DVD no es RGB.









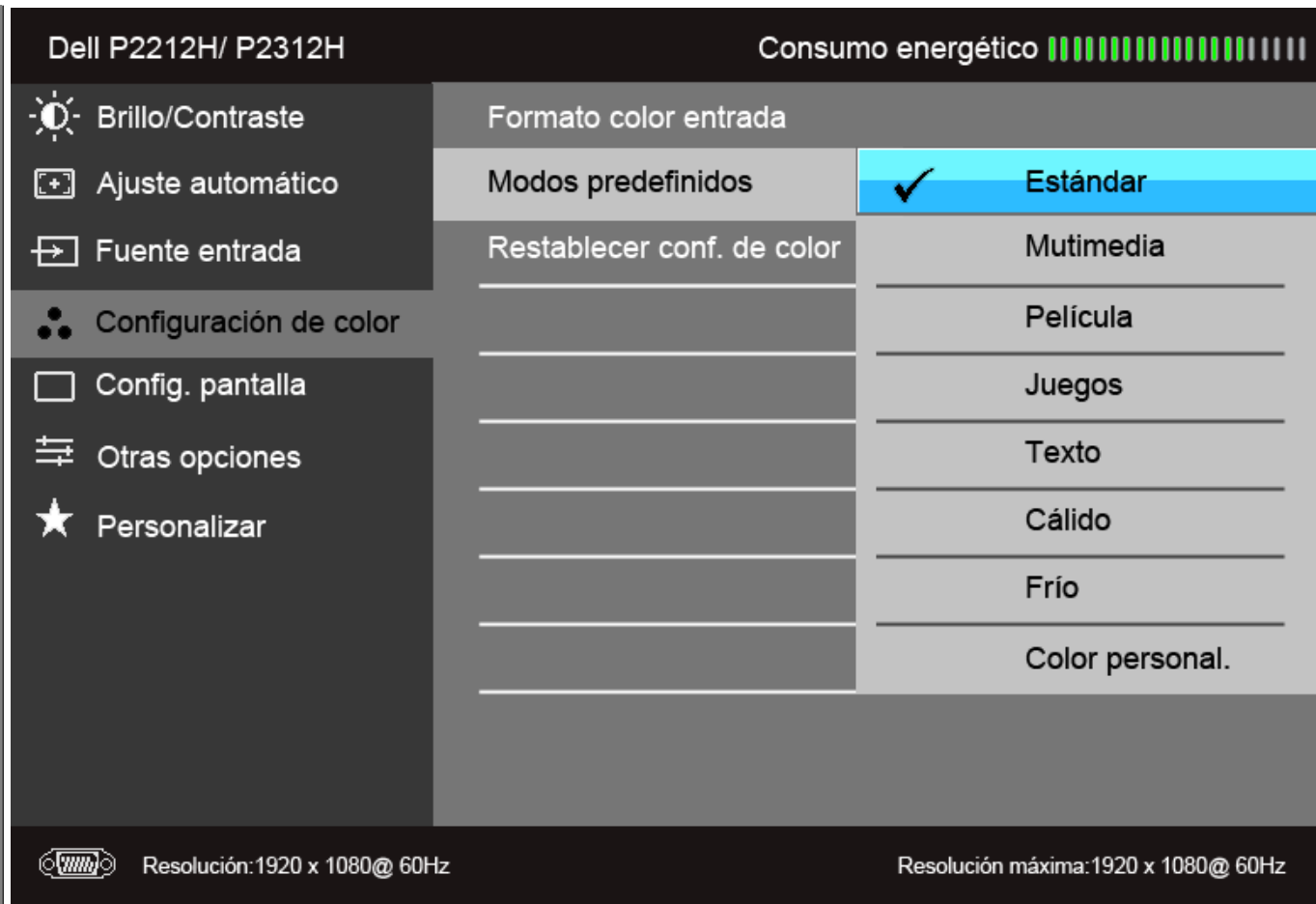

**Modos predefinidos**

Cuando seleccione **Modos predefinidos**, puede elegir **Estándar**, **Multimedia**, **Película**, **Juegos**, **Texto**, **Cálido**, **Frío** o **Color personal**. de la lista.

- **Estándar:** Carga la configuración de color predeterminada del monitor. Este es el modo predefinido predeterminado.
- **Multimedia:** Carga la configuración de color ideal para aplicaciones multimedia.
- **Película:** Carga la configuración de color ideal para ver películas.
- **Juegos:** Carga la configuración de color ideal para la mayoría de aplicaciones de ocio.
- **Texto:** Carga los ajustes de brillo y nitidez idóneos para visualizar textos.
- **Cálido:** Permite aumentar la temperatura de color. La pantalla adquiere un aspecto más cálido y un tinte rojizo / amarillento.
- **Frío:** Reduce la temperatura de color. La pantalla adquiere un aspecto más frío y un tinte azulado.
  
- **Color personal.:** Le permite ajustar manualmente la configuración de color. Pulse los botones  y  para ajustar los tres valores de color (R, G, B) y crear su propio modo de color predefinido.



<p><b>Hue</b></p>	<p>Esta función permite desplazar el color de la imagen de vídeo a verde o púrpura. Se utiliza para ajustar el tono de la piel. Utilice  o  para ajustar el matiz entre '0' y '100'.</p> <p>Pulse  para aumentar la tonalidad verde de la imagen de vídeo</p> <p>Pulse  para aumentar la tonalidad púrpura de la imagen de vídeo.</p> <p><b>NOTA:</b> El ajuste de matiz está disponible únicamente cuando seleccione el modo predeterminado Película o Juegos.</p>
<p><b>Saturación</b></p>	<p>Esta función permite ajustar la saturación de color de la imagen de vídeo. Utilice  o  para ajustar la saturación entre '0' y '100'.</p> <p>Pulse  para aumentar el aspecto monocromático de la imagen de vídeo</p> <p>Pulse  para aumentar el aspecto colorido de la imagen de vídeo.</p> <p><b>NOTA:</b> El ajuste de saturación está disponible únicamente cuando seleccione el modo predeterminado Película o Juegos.</p>
<p><b>Restablecer conf. de color</b></p>	<p>Restablece la configuración de color de su monitor a los valores predeterminados.</p>
<p><b>Config. pantalla</b></p>	<p>Utilice la Configuración de pantalla para ajustar la imagen.</p>





Dell P2212H/ P2312H Consumo energético

- Brillo/Contraste
- Ajuste automático
- Fuente entrada
- Configuración de color
- Config. pantalla**
- Otras opciones
- Personalizar

Relación de aspecto ▶ Panorámico 16:9

---

Posición horizontal ▶ 50

---

Posición vertical ▶ 50

---

Nitidez ▶ 50

---

Reloj de píxel ▶ 50

---

Fase ▶ 50

---

**Contraste dinámico**

---

Restablecer conf. de pantalla

---







---





---

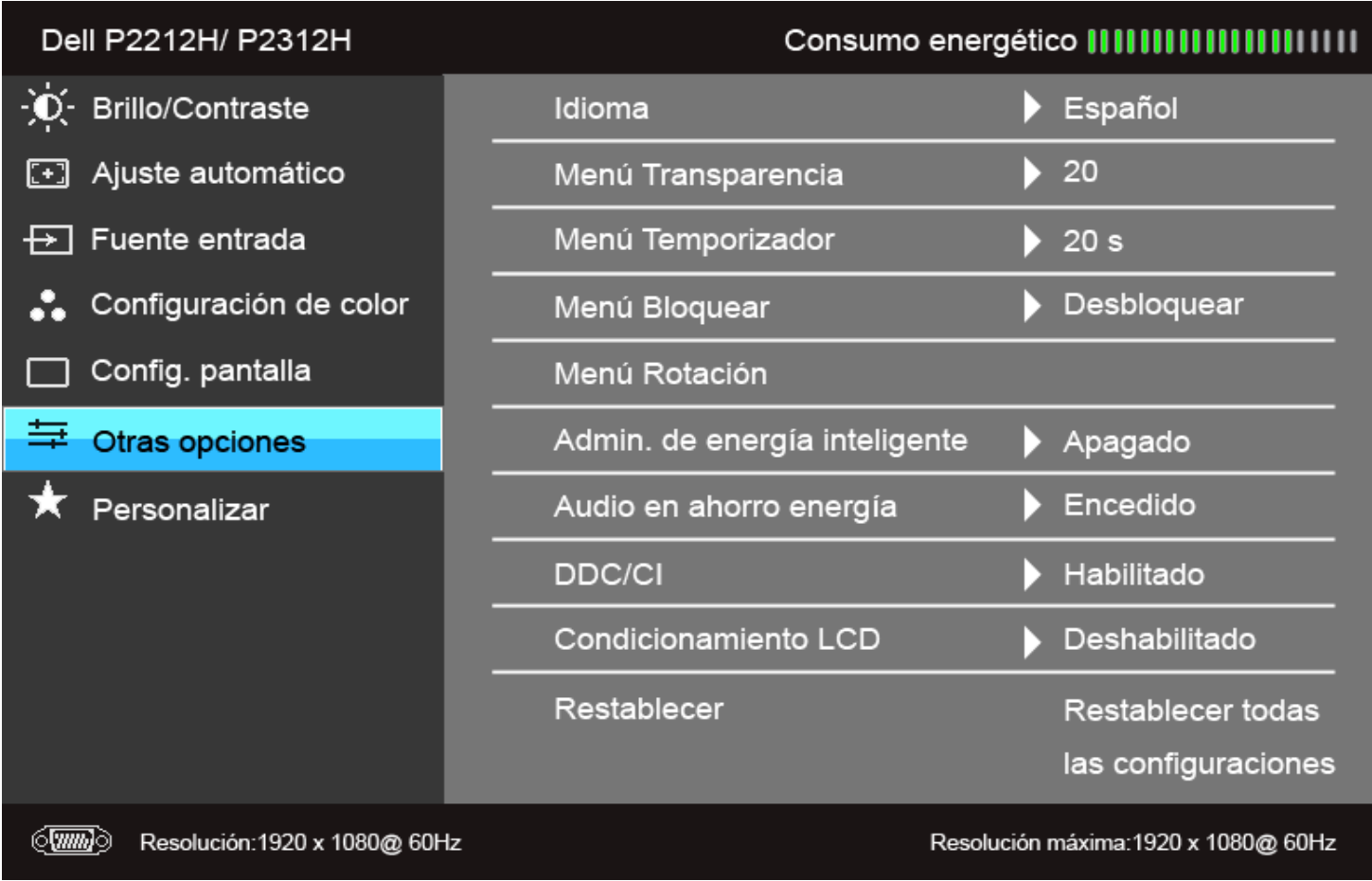



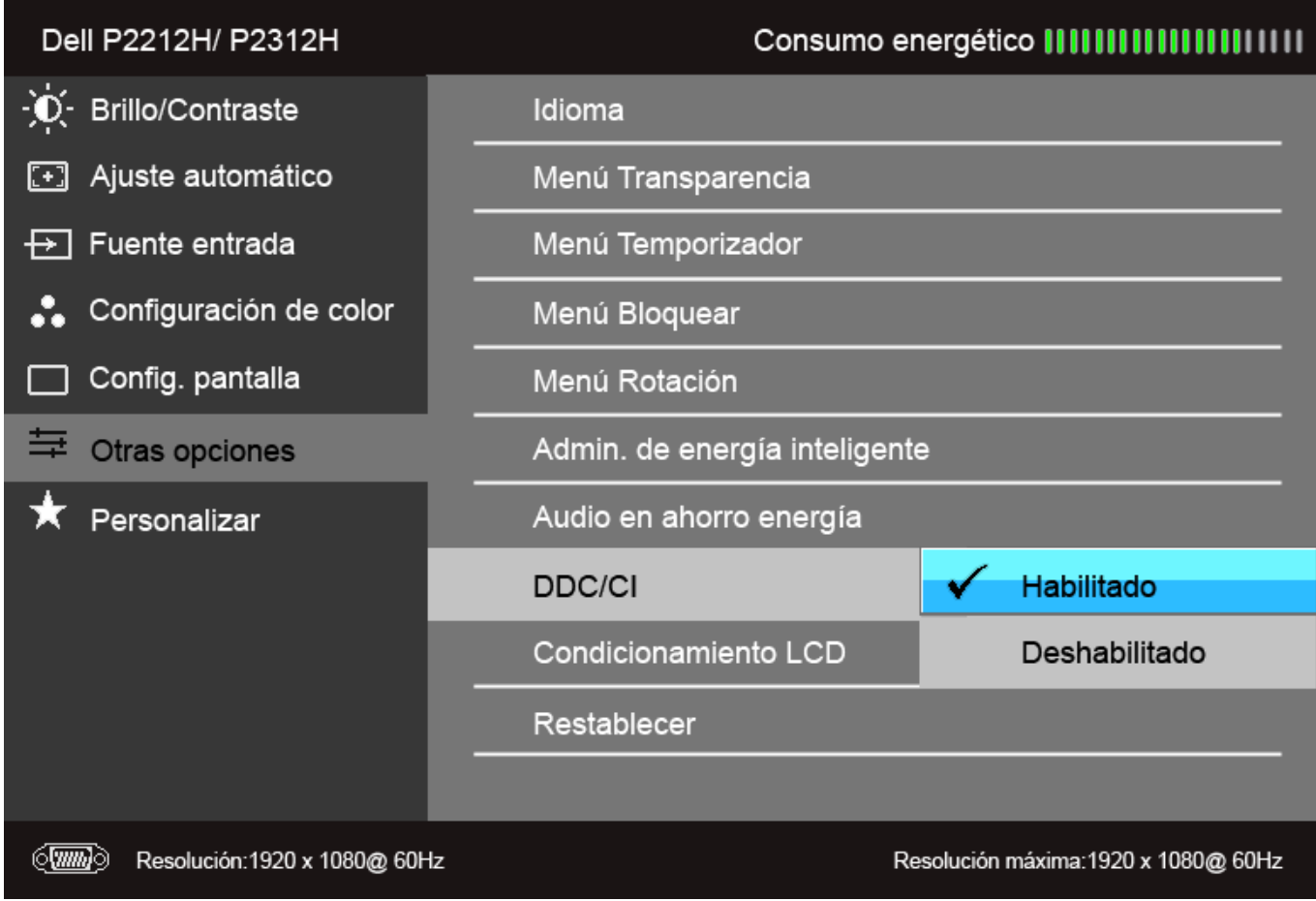

Resolución: 1920 x 1080@ 60Hz Resolución máxima: 1920 x 1080@ 60Hz

<b>Relación de aspecto</b>	Ajuste la relación de imagen a Ancho 16:9, 5:4 ó 4:3.
<b>Posición horizontal</b>	Utilice los botones  o  para desplazar la imagen hacia la izquierda o la derecha. El mínimo es '0' (-). El máximo es '100' (+).
<b>Posición vertical</b>	Utilice los botones  o  para ajustar la imagen hacia arriba y hacia abajo. El mínimo es '0' (-). El máximo es '100' (+).
<b>Nitidez</b>	Esta función puede hacer que la imagen adquiera un aspecto más nítido o más difuminado. Pulse  o  para ajustar el nivel de nitidez entre '0' y '100'.
<b>Reloj de píxel</b>	Los ajustes de Fase y Reloj de píxel le permiten ajustar con más precisión su monitor.  Utilice los botones  o  para ajustar la imagen hasta alcanzar la máxima calidad.
<b>Fase</b>	Si consigue obtener resultados satisfactorios utilizando la opción de Ajuste de fase, utilice el Reloj de píxel (ajuste grueso) primero y después la Fase (ajuste fino) de nuevo.
	<b>NOTA:</b> Los ajustes de Reloj de píxel y Fase sólo están disponibles para entradas "VGA".

	<p><b>Contraste dinámico</b> La función de Contraste dinámico ajusta la relación de contraste a 2M a 1.</p> <p>Pulse el botón  para "Activar" o "Desactivar" la función de Contraste dinámico.</p> <p><b>NOTA:</b> El Contraste dinámico ofrece un contraste superior si selecciona el modo predeterminado Juegos o Película.</p>
<p><b>Restablecer conf. de pantalla</b></p>	<p>Seleccione esta opción para restaurar la configuración predeterminada de la pantalla.</p>
<p> <b>Otras opciones</b></p>	<p>Seleccione esta opción para ajustar la configuración del menú OSD, como los idiomas del menú OSD, la cantidad de tiempo que el menú permanece en la pantalla y demás.</p> 
<p><b>Idioma</b></p>	<p>Seleccione la opción de idioma para mostrar el menú OSD en uno de los ocho idiomas disponibles (inglés, español, francés, alemán, portugués brasileño, ruso, chino simplificado o japonés).</p>
<p><b>Menú Transparencia</b></p>	<p>Seleccione esta opción para cambiar la transparencia del menú pulsando los botones 1º o 2º (mínimo: 0 / máximo: 100).</p>
<p><b>Menú Temporizador</b></p>	<p>Tiempo de espera de OSD: Permite definir el tiempo durante el que el menú OSD permanece activo después de la última vez que se pulsa un botón.</p> <p>Utilice los botones  o  para ajustar la barra deslizante a incrementos de 1 segundos, de 5 a 60 segundos.</p>
<p><b>Menú Bloquear</b></p>	<p>Controla el acceso del usuario a los ajustes. Si selecciona <b>Bloquear</b>, no se permitirá al usuario realizar ajustes. Se bloquearán todos los botones.</p>





	<p><b>NOTA:</b> Si el menú OSD está bloqueado, pulse el botón de menú para permitir al usuario acceder directamente al menú de configuración OSD con la función de Bloqueo OSD seleccionada. Seleccione "Desbloquear" para desbloquear el menú y permitir al usuario acceder a todas las opciones aplicables.</p>
<b>Menú Rotación</b>	Rota el menú OSD 90 grados hacia la izquierda. Puede ajustar el menú de acuerdo con su <a href="#">Rotación de pantalla</a> .
<b>Admin. de energía inteligente</b>	Para <b>encender</b> o <b>apagar</b> la atenuación dinámica. La función atenuación dinámica reduce automáticamente el nivel de brillo de la pantalla cuando la imagen mostrada contiene una elevada proporción de áreas brillantes.
<b>Audio en ahorro energía</b>	Permite <b>activar</b> o <b>desactivar</b> el sonido mientras que el modo de Ahorro de energía permanece activo.
<b>DDC/CI</b>	<p>La función DDC/CI (Canal de datos de pantalla / Interfaz de comandos) permite ajustar los parámetros del monitor (brillo, balance de color, etc.) por medio de un software instalado en su equipo informático. Puede desactivar esta función seleccionando "Desactivar". Active esta función para conseguir la mejor experiencia para el usuario y un rendimiento óptimo de su monitor.</p> 
<b>Condicionamiento LCD</b>	Permite reducir los casos improbables de retención de imagen. Dependiendo del grado de retención de imagen, el programa podría necesitar un cierto tiempo para funcionar. Puede activar esta función seleccionando "Activar".

Dell P2212H/ P2312H Consumo energético 

-  Brillo/Contraste
-  Ajuste automático
-  Fuente entrada
-  Configuración de color
-  Config. pantalla
-  Otras opciones
-  **Personalizar**

- Idioma
- Menú Transparencia
- Menú Temporizador
- Menú Bloquear
- Menú Rotación
- Admin. de energía inteligente
- Audio en ahorro energía
- DDC/CI
- Condicionamiento LCD Habilitado
- Restablecer  **Deshabilitado**

 Resolución: 1920 x 1080 @ 60Hz Resolución máxima:: 1920 x 1080 @ 60Hz

**Restablecer** Restablecer todas las opciones del menú OSD a sus valores predeterminados de fábrica.

 **Personalizar** Los usuarios pueden elegir una función de "Modos predefinidos", "Brillo/Contraste", "Ajuste automático", "Fuente entrada", "Relación de aspecto" o "Menú Rotación" y establecerlo como una tecla de acceso directo.

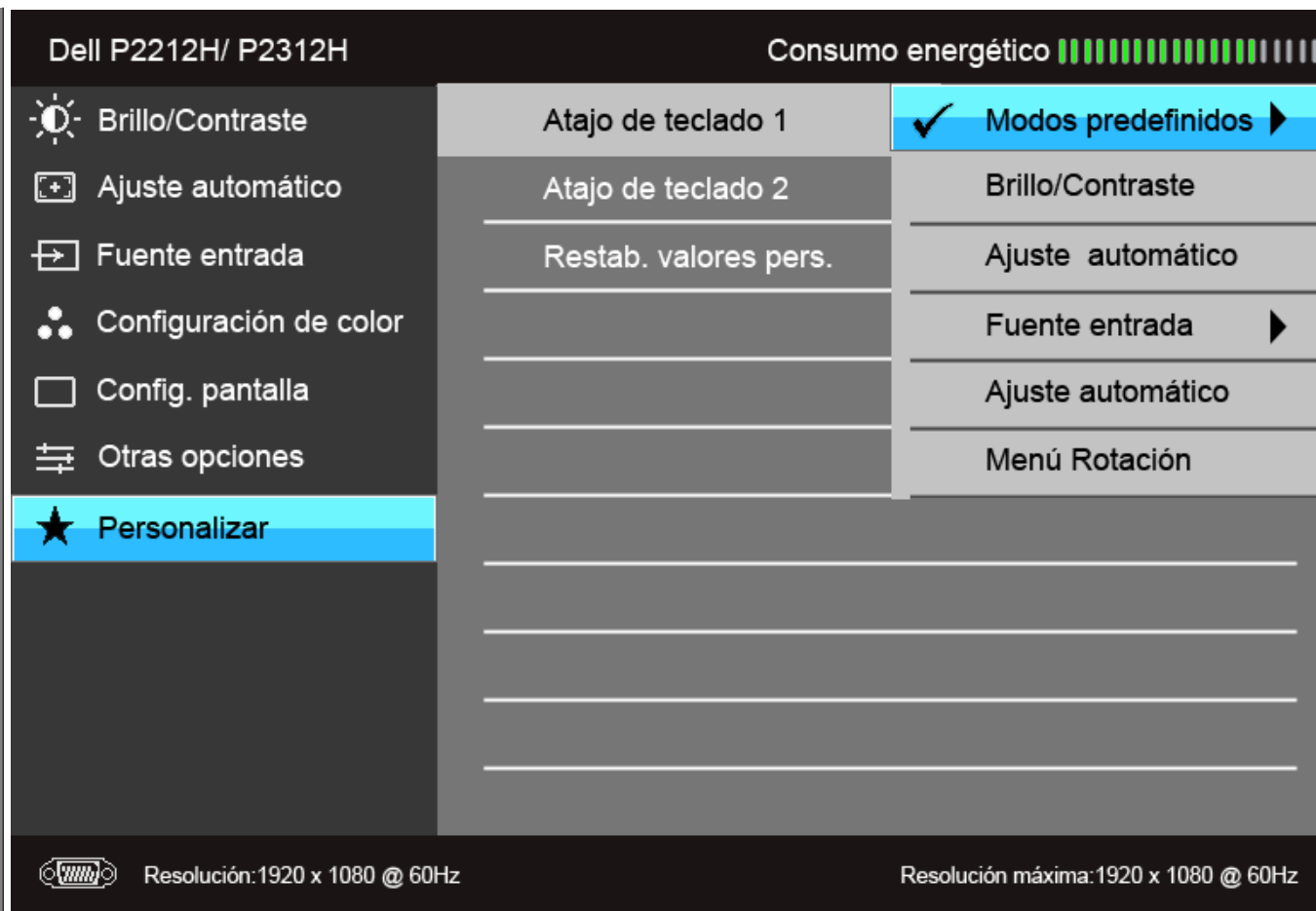

**NOTA:** Este monitor tiene una función integrada para calibrar automáticamente el brillo y compensar el envejecimiento del LED.

## Mensajes de advertencia del menú OSD

Cuando la función Admin. de energía inteligente o Contraste dinámico está habilitada (en estos modos predeterminados: Juegos o Película), se deshabilita el ajuste manual de brillo.

## Dell P2212H/ P2312H

Para permitir el ajuste manual del brillo, se apagará el Admin.  
de energía inteligente/Contraste dinámico.

¿Desea continuar?

No

Sí

Si el monitor no admite un modo de resolución concreto, aparecerá el mensaje siguiente:

## Dell P2212H/ P2312H

Los tiempos de entrada actuales no son compatibles con el monitor.  
Por favor, cambie los tiempos de entrada a **1920x1080@60Hz** o utilice un  
monitor cuyos tiempos sean compatibles con este.



Significa que el monitor no puede sincronizarse con la señal que está recibiendo desde el PC. Consulte en [Especificaciones del monitor](#) los rangos de frecuencia horizontal y vertical compatibles con este monitor. El modo recomendado es 1920 x 1080.

Podrá ver el mensaje siguiente antes de desactivar la función DDC/CI:

## Dell P2212H/ P2312H

La función de ajustar las configuraciones de pantalla usando las aplicaciones de PC serán deshabilitados.

¿Desea desactivar la función DDC/CI?

No

Sí

Si el monitor entra en el modo de Ahorro de energía, aparecerá el siguiente mensaje:

## Dell P2212H/ P2312H

Entrando ahorro energía.



Active su equipo y el monitor para acceder al menú [OSD](#).

Si pulsa cualquier botón que no sea el botón de encendido, aparecerá alguno de los mensajes siguientes, dependiendo de la entrada seleccionada:

### Entrada VGA/DVI -D

## Dell P2212H/ P2312H

El ordenador no emite ninguna señal. Pulse cualquier tecla del teclado o mueva el ratón para desactivar el modo de espera. Si no aparece ninguna imagen, pulse el botón del monitor para seleccionar la fuente de entrada correcta en el menú de visualización en pantalla (OSD).



Si selecciona la entrada VGA o DVI-D y no conecta el cable VGA y DVI-D, se mostrará un cuadro de diálogo flotante como el siguiente.

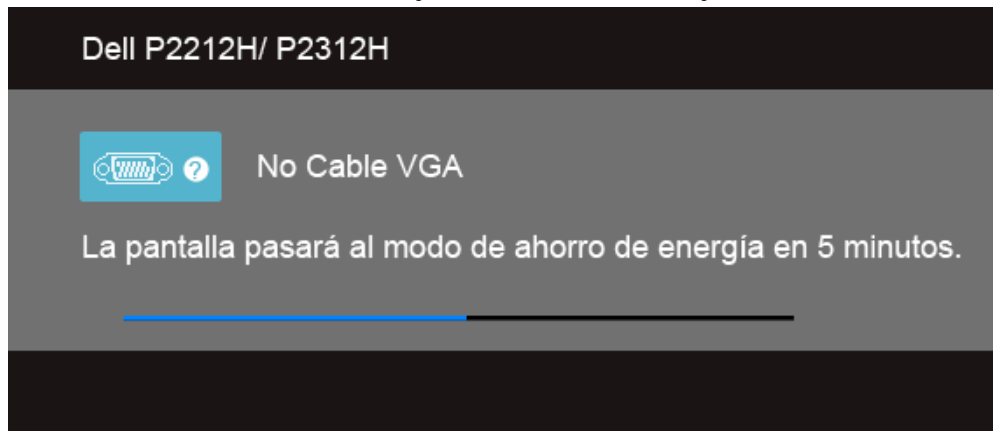

o

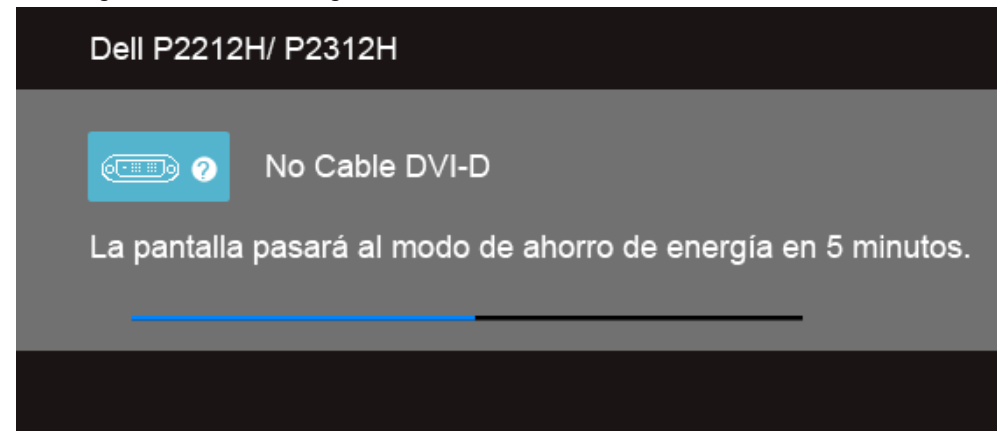

Consulte [Resolución de problemas](#) para más información.

## Software PowerNap

El software PowerNap se incluye en el CD que se suministra con el monitor que acaba de adquirir.

Este software ofrece el modo Ahorro de energía para su monitor. El modo Ahorro de energía permite a los usuarios establecer el monitor en "Atenuación de pantalla" o "Suspensión" cuando su PC pasa al modo de salvapantallas.

1. Atenuación de pantalla: el monitor se oscurece a un nivel de brillo mínimo cuando el PC se encuentra en el modo salvapantallas.
2. Suspensión: el monitor entra en modo suspensión cuando el PC se encuentra en el modo salvapantallas.



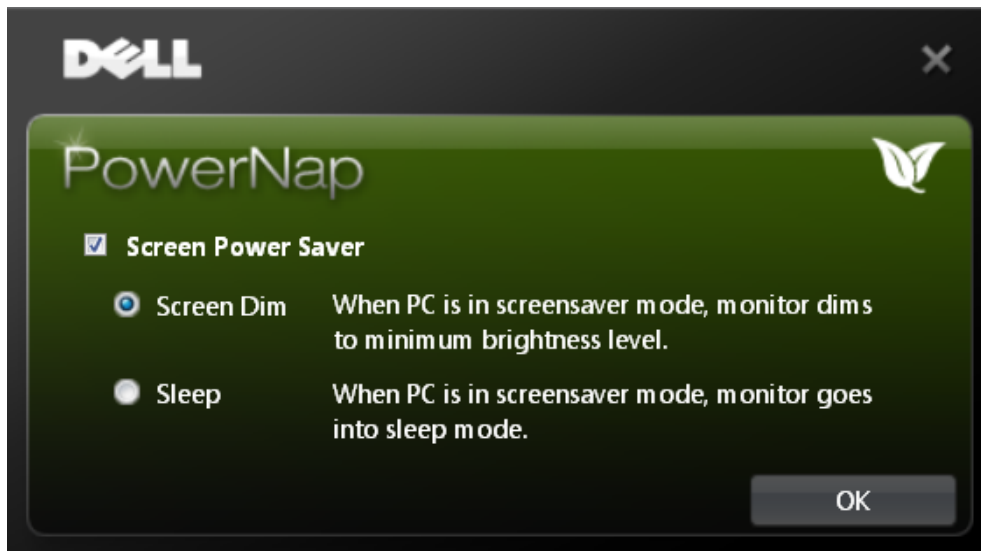

El software PowerNap ofrece la opción de comprobar si existe una nueva actualización. Compruebe periódicamente si existe una nueva actualización para su software.

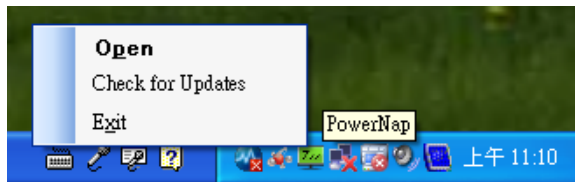

**NOTAS:** Tras la instalación, se crea un acceso directo de escritorio y un acceso directo en "Inicio" para PowerNap.  
Compatibilidad con SO: Windows XP (32 bits y 64 bits), Vista (32 bits y 64 bits), Windows 7 (32 bits y 64 bits)  
Compatibilidad con interfaz de vídeo: sólo VGA y DVI.

La versión más reciente del software PowerNap puede descargarse de la página Web de Dell.

Pasos para descargar el software:

1. Vaya a <http://www.support.dell.com>
2. Seleccione la ficha "Controladores del monitor" en "Controladores y descargas"
3. Seleccione el modelo de su monitor: aplicación PowerNap
4. Descargue e instale la aplicación







---

## Software de Menú Rotación mejorado

La Menú Rotación mejorada está integrado dentro del software PowerNap, permitiéndole desplazar la pantalla del monitor desde el menú OSD. La selección de "Panorámico" o "Retrato" activará la pantalla del monitor según corresponda.

La siguiente imagen muestra una instantánea de la Menú Rotación mejorada (Activando la función de Menú Rotación mejorada a través del menú OSD):

Dell P2212H/ P2312H Consumo energético 

<ul style="list-style-type: none"> <li> Brillo/Contraste</li> <li> Ajuste automático</li> <li> Fuente entrada</li> <li> Configuración de color</li> <li> Config. pantalla</li> </ul>	Idioma	▶ Español
	Menú Transparencia	▶ 20
	Menú Temporizador	▶ 20 s
	Menú Bloquear	▶ Desbloquear
	<b>Menú Rotación</b>	
<ul style="list-style-type: none"> <li> Otras opciones</li> </ul>	Admin. de energía inteligente	▶ Apagado
	Audio en ahorro energía	
<ul style="list-style-type: none"> <li> Personalizar</li> </ul>	DDC/CI	▶ Habilitado
	Condicionamiento LCD	▶ Deshabilitado
	Restablecer	Restablecer todas las configuraciones

 Resolución: 1920 x 1080 @ 60Hz Resolución máxima: 1920 x 1080 @ 60Hz

#### NOTAS:

Compatibilidad con SO: Windows XP (32 bits y 64 bits), Vista (32 bits y 64 bits), Windows 7 (32 bits y 64 bits)  
 Compatibilidad con interfaz de vídeo: sólo VGA y DVI.  
 Si no ve el giro de la pantalla, es posible que tenga que actualizar el controlador de la tarjeta gráfica o instalar la aplicación PowerNap.

- Si tiene un ordenador portátil o de sobremesa de Dell:
  - Vaya a [support.dell.com](http://support.dell.com), introduzca su etiqueta de servicio y descargue el controlador más reciente de su tarjeta gráfica.
- Si está utilizando un ordenador que no es de Dell (portátil o de sobremesa):
  - Vaya al sitio de asistencia de su ordenador y descargue los controladores de la tarjeta gráfica más recientes.
  - Vaya al sitio Web de su tarjeta gráfica y descargue los controladores de la tarjeta gráfica más recientes.
- Para más instrucciones sobre cómo descargar el software de PowerNap, consulte [Software PowerNap](#).

## Ajuste de la resolución máximo

Para configurar la resolución Máxima del monitor:

Windows XP:

1. Haga clic con el botón secundario en el escritorio y seleccione **Propiedades**.

2. Seleccione la pestaña **Configuración**.
3. Establezca la resolución de la pantalla en **1920 x 1080**.
4. Haga clic en **Aceptar**.

Windows Vista® o Windows® 7:

1. Haga clic con el botón derecho del ratón sobre el escritorio y seleccione **Personalización**.
2. Haga clic en **Cambiar Propiedades de Pantalla**.
3. Mueva la barra de desplazamiento hacia la derecha manteniendo pulsado el botón izquierdo del ratón y ajuste la resolución de pantalla a **1920 x 1080**.
4. Haga clic en **Aceptar**.

Si no puede ver la opción 1920 x 1080, puede que necesite actualizar su controlador gráfico. Dependiendo de su equipo, realice alguno de los siguientes procedimientos:

Si dispone de un equipo de sobremesa o portátil Dell:

- Acceda a **support.dell.com**, introduzca su etiqueta de servicio y descargue el controlador más actualizado para su tarjeta gráfica.

Si está utilizando un equipo de otra marca (portátil o de sobremesa):

- Acceda al sitio de soporte de su equipo y descargue los controladores gráficos más actualizados.
- Acceda al sitio web de su tarjeta gráfica y descargue los controladores gráficos más actualizados.

---

## Uso de la barra de sonido Dell (opcional)

La barra Dell Soundbar es un sistema estéreo de dos canales adaptable a pantallas Dell de panel plano. La barra Soundbar dispone de un control de volumen giratorio y de Encendido/Apagado para ajustar el nivel de sistema general, un indicador LED verde de energía y dos conexiones para sonido en auriculares.

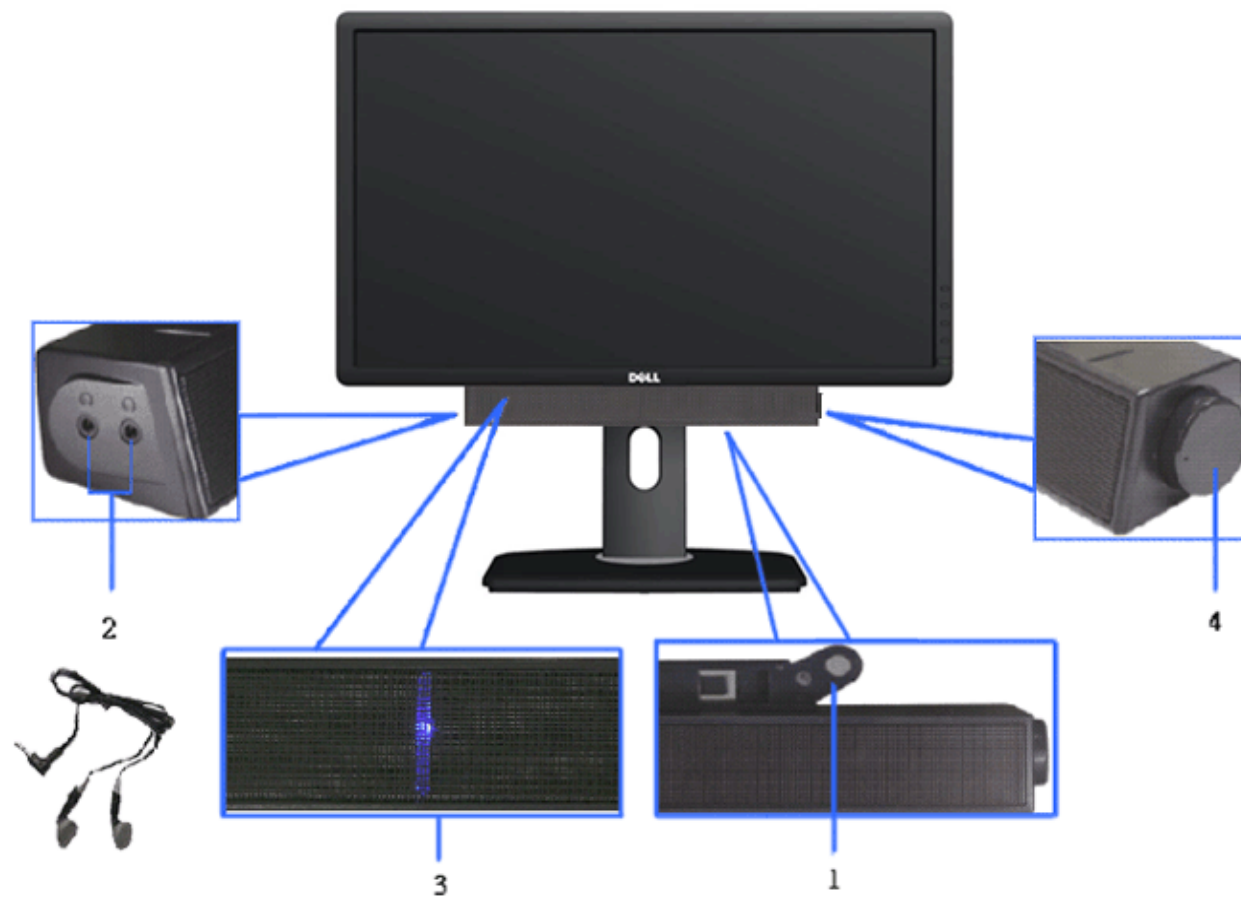

1. Mecanismo de conexión
2. Control de encendido / volumen
3. Indicador de encendido
4. Conectores de auriculares

---

## Uso de las funciones de inclinación, balanceo y extensión vertical

 **NOTA:** Para configurar con cualquier soporte, por favor consulte la respectiva guía de soporte de instalación para obtener instrucciones de instalación.

### Inclinación, balanceo

Con el soporte conectado al monitor, puede inclinar y girar el monitor en el ángulo de visualización más cómodo.

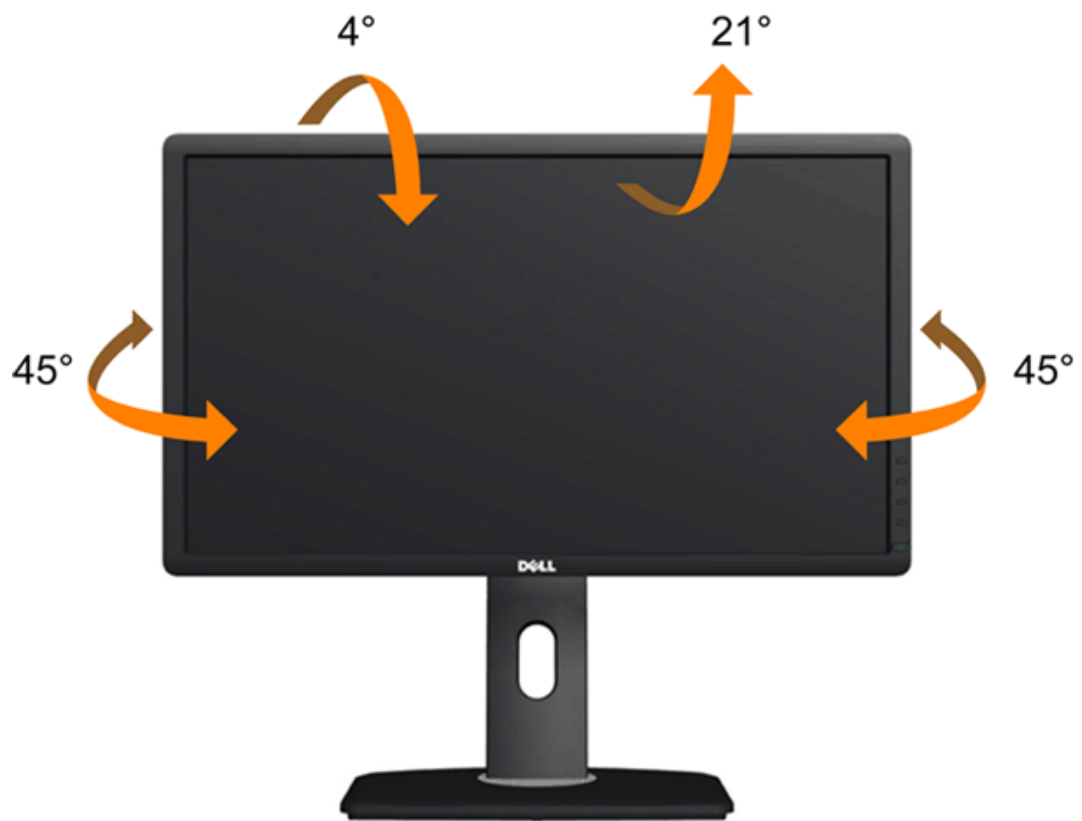

 **NOTA:** La base se entrega desinstalada cuando el monitor se envía desde la fábrica.

## Extensión vertical

 **NOTA:** El soporte se extiende verticalmente hasta 130 mm. Las figuras siguientes ilustran cómo extender el monitor verticalmente.



---

## Girar el monitor

Antes de girar el monitor, debe extenderlo verticalmente por completo ([Extensión vertical](#)) o inclinarlo por completo ([Inclinación](#)) para evitar golpear el lado inferior del monitor.

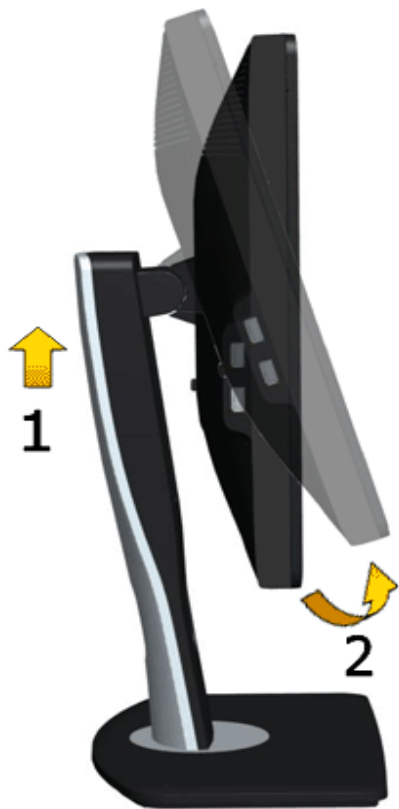

**NOTA:** Para utilizar la función de Rotación de pantalla (vista Apaisada o Vertical) con su equipo Dell, necesitará un controlador gráfico que no se incluye con este monitor. Para descargar el controlador gráfico, acceda a [support.dell.com](https://support.dell.com) y consulte la sección **Descargas**, apartado **Controladores de video** para descargar los controladores más actualizados.

**NOTA:** En el *Modo de vista vertical*, podría experimentar una reducción de rendimiento en aplicaciones de uso intenso de gráficos (Juegos 3D, etc.)

---

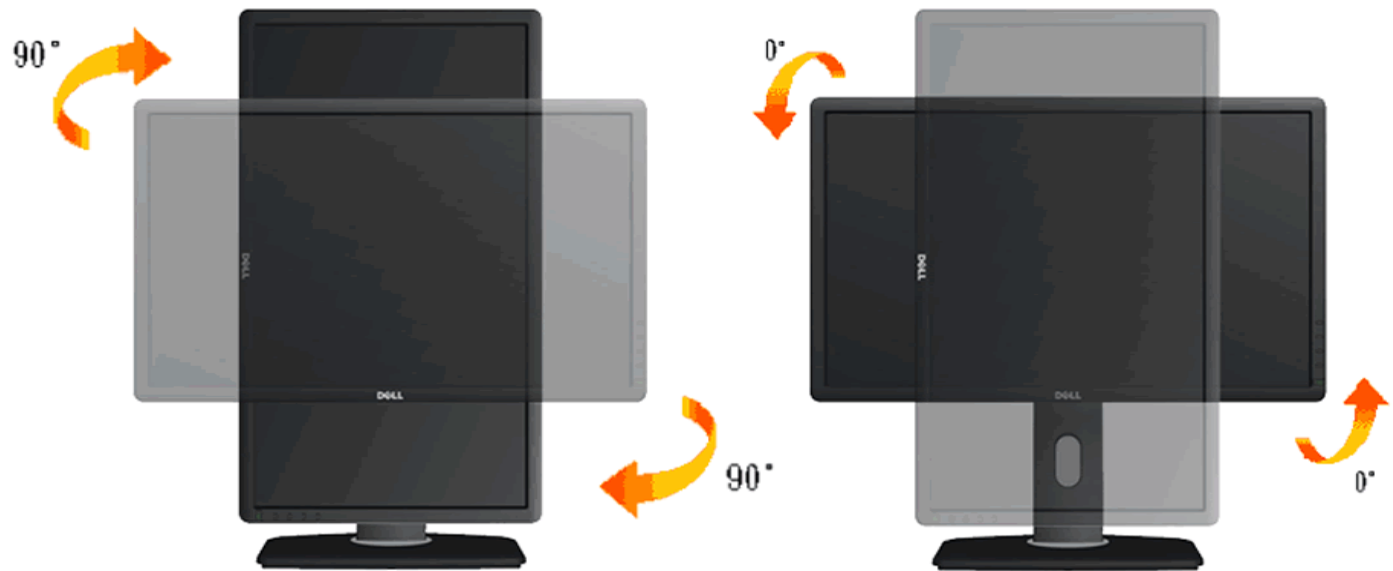

## Ajuste de los parámetros de rotación de pantalla de su sistema

Después de haber girado el monitor, debe realizar el procedimiento siguiente para ajustar la configuración de rotación de pantalla en su sistema.

**NOTA:** Si usa el monitor con un PC que no sea de Dell, debe ir a la página web del controlador de gráficos o la del fabricante de su PC para obtener información sobre cómo hacer girar el sistema operativo.

Para ajustar la configuración de rotación de pantalla:

1. Pulse el botón de la derecha del ratón sobre el escritorio y vaya a **Propiedades**.
2. Seleccione la ficha **Ajustes** y pulse **Avanzado**.
3. Si tiene una tarjeta gráfica ATI, seleccione la ficha **Rotación** y ajuste la posición que prefiera.  
Si tiene una tarjeta gráfica nVidia, pulse la ficha **nVidia**, y en la columna de la izquierda, seleccione **NVRotate**. A continuación, seleccione la rotación que desee.  
Si tiene una tarjeta gráfica Intel<sup>®</sup>, seleccione la ficha de gráficos **Intel**, pulse en **Propiedades gráficas**, seleccione la ficha **Rotación** y ajústela en la rotación preferida.

**NOTA:** Si no puede ver la opción de giro o no funciona correctamente, acceda a [support.dell.com](http://support.dell.com) y descargue el controlador más actualizado para su tarjeta gráfica.

[Volver a la página de contenidos](#)



# Solución de problemas

## Guía de Usuario del Monitor P2212H/P2312H de Dell™

- [Test automático](#)
- [Diagnóstico integrado](#)
- [Problemas usuales](#)
- [Problemas específicos del producto](#)
- [Problemas específicos del Bus Serie Universal](#)
- [Problemas con la barra Dell Soundbar](#)

**⚠ ADVERTENCIA:** Antes de empezar con cualquiera de los procedimientos de esta sección, siga las [instrucciones de seguridad](#).

## Test automático

El monitor le proporciona una función de comprobación automática que verifica que el monitor funciona adecuadamente. Si el monitor y el PC están conectados correctamente pero la pantalla del monitor permanece oscura, ejecute la comprobación automática de la manera siguiente:

1. Apague el PC y el monitor.
2. Desconecte el cable del vídeo de la parte trasera del Pc. Para asegurarse de que la comprobación automática funciona correctamente, extraiga los cables digitales (conector blanco) y análogo (conector azul) de la parte trasera del PC.
3. Encienda el monitor.

Aparecerá el cuadro de diálogo flotante en la pantalla (contra un fondo negro) si el monitor no detecta una señal de vídeo y está funcionando correctamente. Cuando se encuentre en el modo de comprobación automática, la luz LED permanece en verde. Dependiendo también de la entrada seleccionada, uno de los diálogos que se muestra a continuación será examinado en la pantalla.

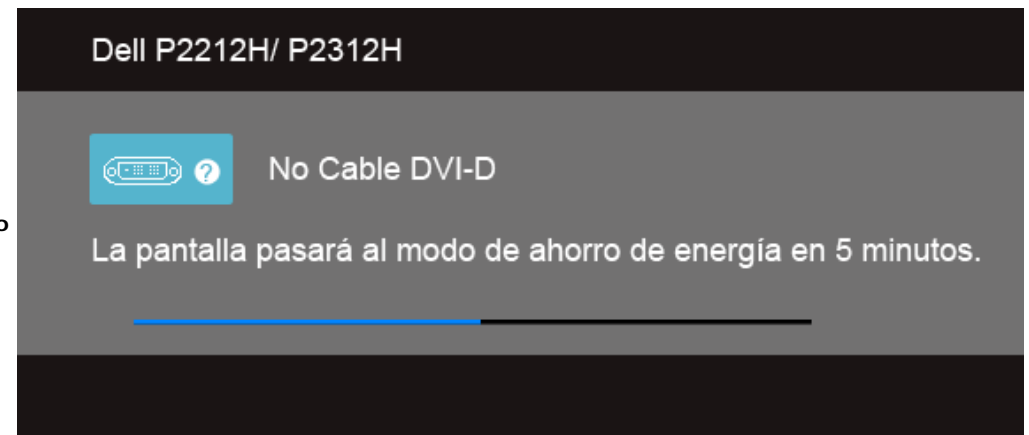
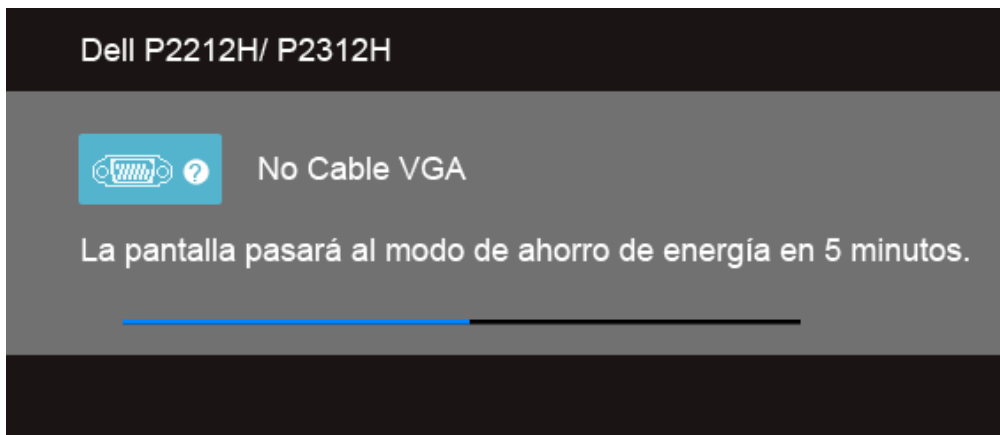

4. Este cuadro también aparece durante el funcionamiento normal del sistema si el cable del vídeo se desconecta o resulta dañado.
5. Apague el monitor y vuelva a conectar el cable del vídeo; encienda el PC y el monitor.

Si la pantalla de su monitor permanece vacía después de llevar a cabo el procedimiento anterior, compruebe el controlador de vídeo y el equipo, ya que el monitor funciona correctamente.

## Diagnóstico integrado

Su monitor dispone de una herramienta de diagnóstico integrado que le ayudará a determinar si el problema que experimenta es un problema de su monitor, o del sistema informático y la tarjeta gráfica.

 **NOTA:** Puede ejecutar el diagnóstico integrado sólo si desconecta el cable de vídeo y el monitor se encuentra en el *modo de prueba*.



Para realizar el diagnóstico integrado:

1. Asegúrese de que la pantalla está limpia (que no existan partículas de polvo en la superficie de la pantalla).
2. Desconecte el cable de vídeo de la parte trasera del equipo o el monitor. El monitor pasará entonces al modo de comprobación.
3. Mantenga pulsados los **botones 1 y 4** simultáneamente en el panel delantero durante 2 segundos. Aparecerá una pantalla gris.
4. Inspeccione con cuidado si existen anomalías en la pantalla.
5. Presione el **botón 4** de nuevo en el panel delantero. El color de la pantalla cambiará a rojo.
6. Inspeccione si existen anomalías en la pantalla.
7. Repita los pasos 5 y 6 para verificar las pantallas verde, azul, negro y blanca.

La prueba habrá finalizado cuando aparezca la pantalla en blanco. Para salir, pulse de nuevo el **botón 4**.

Si no detecta ninguna anomalía en la pantalla después de utilizar la herramienta de diagnóstico integrada, significa que el monitor funciona correctamente. Compruebe la tarjeta de vídeo y el equipo.

## Problemas usuales

La tabla siguiente contiene información general sobre problemas usuales en este tipo de monitores y posibles soluciones.

Síntomas comunes	Qué experimenta	Posibles soluciones
No hay vídeo/ LED de encendido apagada	No hay imagen	<ul style="list-style-type: none"><li>• Asegúrese de que el cable de vídeo que conecta el monitor y el equipo se encuentra conectado correcta y firmemente.</li><li>• Verifique que la toma de alimentación funciona correctamente utilizando cualquier otro equipo eléctrico.</li></ul>

		<ul style="list-style-type: none"> <li>• Asegúrese de que el botón de alimentación está completamente presionado.</li> <li>• Asegúrese de que se selecciona la fuente de entrada correcta a través del botón <a href="#">Seleccionar de fuente de entrada</a>.</li> </ul>
No hay vídeo/ LED encendido	No hay imagen o no tiene brillo	<ul style="list-style-type: none"> <li>• Aumente los controles de brillo y contraste por medio del OSD.</li> <li>• Realice la función de comprobación automática.</li> <li>• Compruebe que el cable de vídeo no tenga clavijas rotas o dobladas.</li> <li>• Ejecute el diagnóstico integrado.</li> <li>• Asegúrese de que se selecciona la fuente de entrada correcta a través del botón <a href="#">Seleccionar de fuente de entrada</a>.</li> </ul>
Enfoque de baja calidad	La imagen está borrosa, difuminada o con sombras	<ul style="list-style-type: none"> <li>• Realice el ajuste automático por medio del OSD.</li> <li>• Ajuste los parámetros Phase (Fase) y Clock (Reloj) utilizando los controles de OSD.</li> <li>• Elimine los cables prolongadores de vídeo</li> <li>• Restaure el monitor a su configuración predeterminada.</li> <li>• Ustaw rozdzielczość wideo na prawidłowy format obrazu (16:9).</li> </ul>
Imagen temblorosa o borrosa	Imagen ondulada o movimiento correcto	<ul style="list-style-type: none"> <li>• Realice el ajuste automático por medio del OSD.</li> <li>• Ajuste los parámetros Phase (Fase) y Clock (Reloj) utilizando los controles de OSD.</li> <li>• Restaure el monitor a su configuración predeterminada.</li> <li>• Compruebe que no haya factores ambientales que puedan influir.</li> <li>• Cambie de lugar el monitor y compruébelo en otra habitación.</li> </ul>
Píxeles desaparecidos	La pantalla LCD tiene puntos	<ul style="list-style-type: none"> <li>• Apáguelo y enciéndalo.</li> <li>• Un píxel apagado de forma permanente es un defecto natural de la tecnología LCD.</li> <li>• Para más información acerca de la calidad de pixel de los monitores Dell, consulte el sitio de soporte de Dell en la dirección: <a href="http://support.dell.com">support.dell.com</a>.</li> </ul>
Píxeles bloqueados	La pantalla LCD tiene puntos brillantes	<ul style="list-style-type: none"> <li>• Apáguelo y enciéndalo.</li> <li>• Un píxel apagado de forma permanente es un defecto natural de la tecnología LCD.</li> <li>• Para más información acerca de la calidad de pixel de los monitores Dell, consulte el sitio de soporte de Dell en la dirección: <a href="http://support.dell.com">support.dell.com</a>.</li> </ul>
Problemas con el brillo	La imagen está demasiado oscura o demasiado brillante	<ul style="list-style-type: none"> <li>• Restaure el monitor a su configuración predeterminada.</li> <li>• Realice el ajuste automático por medio del OSD.</li> <li>• Aumente los controles de brillo y contraste por medio del OSD.</li> </ul>
Distorsión geométrica	La pantalla no está centrada correctamente	<ul style="list-style-type: none"> <li>• Restaure el monitor a su configuración predeterminada.</li> <li>• Realice el ajuste automático por medio del OSD.</li> <li>• Controles de ajuste horizontal y vertical a través de OSD.</li> </ul> <p><b>NOTA:</b> Durante el uso de DVI-D, los ajustes de posición no estarán disponibles.</p>
Líneas horizontales/verticales	La pantalla tiene una o más líneas	<ul style="list-style-type: none"> <li>• Restaure el monitor a su configuración predeterminada.</li> <li>• Realice el ajuste automático por medio del OSD.</li> <li>• Ajuste los parámetros Phase (Fase) y Clock (Reloj) utilizando los controles de OSD.</li> <li>• Realice la función de comprobación automática y verifique si estas líneas también están en el modo de comprobación automática.</li> <li>• Compruebe que el cable de vídeo no tenga clavijas rotas o dobladas.</li> <li>• Ejecute el diagnóstico integrado:</li> </ul> <p><b>NOTA:</b> Durante el uso de DVI-D, los ajustes de Reloj de píxel y Fase no estarán disponibles.</p>
Problemas de sincronización	La pantalla está movida o aparece rasgada	<ul style="list-style-type: none"> <li>• Restaure el monitor a su configuración predeterminada.</li> <li>• Realice el ajuste automático por medio del OSD.</li> <li>• Ajuste los parámetros Phase (Fase) y Clock (Reloj) utilizando los controles de OSD.</li> <li>• Ejecute la función de comprobación automática para determinar si también aparece en el modo de comprobación automática.</li> <li>• Compruebe que el cable de vídeo no tenga clavijas rotas o dobladas.</li> <li>• Reinicie el equipo en <i>modo seguro</i>.</li> </ul>
Cuestiones relativas a la seguridad	Señales visibles de humo o centellas	<ul style="list-style-type: none"> <li>• No realice ninguno de los pasos incluidos en la resolución de problemas.</li> <li>• Póngase en contacto con Dell inmediatamente.</li> </ul>

Problemas intermitentes	El monitor se enciende y se apaga	<ul style="list-style-type: none"> <li>• Asegúrese de que el cable de vídeo que conecta el monitor y el equipo se encuentra conectado correcta y firmemente.</li> <li>• Restaure el monitor a su configuración predeterminada.</li> <li>• Ejecute la función de comprobación automática para determinar si este problema intermitente también ocurre en el modo de comprobación automática.</li> </ul>
Faltan colores	Faltan colores en la imagen	<ul style="list-style-type: none"> <li>• Realice la función de comprobación automática.</li> <li>• Asegúrese de que el cable de vídeo que conecta el monitor y el equipo se encuentra conectado correcta y firmemente.</li> <li>• Compruebe que el cable de vídeo no tenga clavijas rotas o dobladas.</li> </ul>
Color equivocado	El color de la imagen no es correcto	<ul style="list-style-type: none"> <li>• Cambie el modo de configuración del color en menú OSD de Configuración de color a Gráficos o Vídeo, dependiendo de la aplicación.</li> <li>• Pruebe con distintas configuraciones de color en el menú OSD de Configuración de color. Ajuste el valor de las componentes R/G/B en el menú OSD de Configuración de color si se ha desactivado la Administración de color.</li> <li>• Cambie el formato de color de entrada a PC RGB o YPbPr en el PSD de configuración avanzada.</li> <li>• Ejecute el diagnóstico integrado:</li> </ul>
Retención de una imagen estática que ha permanecido mucho tiempo en el monitor	Aparecen sombras de una imagen estática en la pantalla	<ul style="list-style-type: none"> <li>• Utilice la función de Administración de energía para apagar el monitor siempre que no se encuentre en uso (para más información, consulte <a href="#">Modos de administración de energía</a>).</li> <li>• También puede utilizar un salvapantallas dinámico.</li> </ul>

## Problemas específicos del producto

Síntomas específicos	Qué experimenta	Posibles soluciones
La imagen de la pantalla es demasiado pequeña	La imagen está centrada en la pantalla pero no llena todo el área de visionado	<ul style="list-style-type: none"> <li>• Compruebe la configuración de relación de aspecto en el menú OSD de configuración</li> <li>• Restaure el monitor a su configuración predeterminada.</li> </ul>
No se puede ajustar el monitor mediante los botones del panel frontal	La OSD no aparece en la pantalla	<ul style="list-style-type: none"> <li>• Apague el monitor, desconecte el cable de alimentación y vuelva a encender el monitor.</li> <li>• Compruebe si el menú OSD está bloqueado. Si lo está, presione sin soltar el botón anterior durante 10 segundos para desbloquearlo. Consulte la sección <a href="#">Bloqueo del menú</a>.</li> </ul>
No se recibe ninguna señal de entrada al pulsar los controles de usuario	No hay imagen, la luz de LED está azul	<ul style="list-style-type: none"> <li>• Compruebe la fuente de señal. Asegúrese de que el equipo no está en modo de ahorro de energía moviendo el ratón o pulsando cualquier tecla del teclado.</li> <li>• Compruebe que el cable de señal esté conectado correctamente. Vuelva a conectar el cable si es necesario.</li> <li>• Restaure el equipo o el reproductor de vídeo.</li> </ul>
La imagen no ocupa toda la pantalla.	La imagen no ocupa toda la altura o anchura de la pantalla	<ul style="list-style-type: none"> <li>• Debido a los distintos formatos de vídeo (relación de aspecto) de los DVD, el monitor podría presentar la imagen a pantalla completa.</li> <li>• Ejecute el diagnóstico integrado:</li> </ul>

 **NOTA:** Si selecciona el modo DVI-D, la función de **Ajuste automático** no estará disponible.

## Problemas específicos de Bus Serie Universal (USB)

Síntomas específicos	Qué experimenta	Posibles soluciones
La interfaz USB no funciona	Los periféricos USB no funcionan	<ul style="list-style-type: none"> <li>• Compruebe que el monitor esté ENCENDIDO.</li> <li>• Vuelva a conectar el cable de parte pasada al PC.</li> <li>• Reconecte los periféricos USB (conector parte a pasar).</li> <li>• Apague y vuelva a encender el monitor de nuevo.</li> <li>• Reinicie el equipo.</li> </ul>

		<ul style="list-style-type: none"> <li>Algunos dispositivos USB, como discos duros portátiles externos, requieren una corriente eléctrica más alta; conecte el dispositivo directamente al sistema informático.</li> </ul>
La alta velocidad de la interfaz USB 2.0 es baja.	Los periféricos USB 2.0 de alta velocidad funcionan lentamente o no funcionan en absoluto.	<ul style="list-style-type: none"> <li>Compruebe que su PC es compatible con USB 2.0.</li> <li>Algunos equipos tienen puertos USB 2.0 y USB 1.1. Asegúrese de utilizar el puerto USB correcto.</li> <li>Vuelva a conectar el cable de parte pasada al PC.</li> <li>Reconecte los periféricos USB (conector parte a pasar).</li> <li>Reinicie el equipo.</li> </ul>

## Problemas con la barra Dell™ Soundbar

Síntomas comunes	Qué experimenta	Posibles soluciones
No hay sonido	No llega corriente a la barra de sonido - el indicador de corriente está apagado	<ul style="list-style-type: none"> <li>Przekreć pokrętło zasilania/poziomą głośności znajdujące się na Soundbar w prawą stronę do środkowej pozycji; sprawdź, czy wskaźnik zasilania (niebieska dioda LED) świeci się na Soundbar.</li> <li>Sprawdź, czy przewód zasilający z Soundbar podłączony jest do zasilacza.</li> </ul>
No hay sonido	La barra de sonido tiene corriente, el indicador está encendido.	<ul style="list-style-type: none"> <li>Enchufe el cable de audio line-in en la conexión audio out del PC.</li> <li>Ajuste todos los controles de volumen de Windows al máximo.</li> <li>Reproduzca algún archivo de sonido en el PC (p.ej. un cd de audio o archivo MP3).</li> <li>Gire la ruedecilla de Encendido/volumen en la barra de sonido en dirección de las agujas del reloj a un ajuste de volumen mayor.</li> <li>Limpie y acondicione la conexión de audio line-in.</li> <li>Compruebe la barra de sonido usando otra fuente de audio (p.ej. un reproductor de CD portátil).</li> </ul>
Sonido distorsionado	La tarjeta de sonido del equipo se usa como fuente de audio.	<ul style="list-style-type: none"> <li>Elimine cualquier estorbo entre la tarjeta de sonido y el usuario.</li> <li>Compruebe que la conexión de audio line-in está completamente insertada en la conexión de la tarjeta de sonido.</li> <li>Ajuste todos los controles de volumen de Windows al nivel medio.</li> <li>Reduzca el volumen de la aplicación audio.</li> <li>Gire la ruedecilla de Encendido/volumen en la barra de sonido en dirección contraria a las agujas del reloj a un ajuste de volumen mayor.</li> <li>Limpie y acondicione la conexión de audio line-in.</li> <li>Consulte la resolución de problemas de la tarjeta de sonido del PC.</li> <li>Compruebe la barra de sonido usando otra fuente de audio (p.ej. un reproductor de CD o MP3 portátil).</li> </ul>
Sonido distorsionado	Se utiliza otra fuente de audio.	<ul style="list-style-type: none"> <li>Elimine cualquier estorbo entre la tarjeta de sonido y el usuario.</li> <li>Compruebe que la conexión de audio line-in está completamente insertada en la conexión de la fuente de sonido.</li> <li>Reduzca el volumen de la fuente de audio.</li> <li>Gire la ruedecilla de Encendido/volumen en la barra de sonido en dirección contraria a las agujas del reloj a un ajuste de volumen mayor.</li> <li>Limpie y acondicione la conexión de audio line-in.</li> </ul>
Desequilibrio en el sonido	El sonido proviene de lado de la barra de sonido solamente	<ul style="list-style-type: none"> <li>Elimine cualquier estorbo entre la tarjeta de sonido y el usuario.</li> <li>Compruebe que la conexión de audio line-in está completamente insertada en la conexión de la tarjeta de sonido o fuente de audio.</li> <li>Ajuste todos los controles de balance de audio de Windows (L-R) a sus puntos medios.</li> <li>Limpie y acondicione la conexión de audio line-in.</li> <li>Consulte la resolución de problemas de la tarjeta de sonido del PC.</li> <li>Compruebe la barra de sonido usando otra fuente de audio (p.ej. un reproductor de CD portátil).</li> </ul>
Volumen bajo	El nivel de volumen es demasiado bajo	<ul style="list-style-type: none"> <li>Elimine cualquier estorbo entre la tarjeta de sonido y el usuario.</li> <li>Gire la ruedecilla de Encendido/volumen en la barra de sonido en dirección de las agujas del reloj a un ajuste de volumen máximo.</li> <li>Ajuste todos los controles de volumen de Windows al máximo.</li> <li>Aumente el volumen de la aplicación audio.</li> <li>Compruebe la barra de sonido usando otra fuente de audio (p.ej. un reproductor de CD o MP3 portátil).</li> </ul>

---

[Volver a la página de contenidos](#)

[Volver a la página de contenidos](#)

## Apéndice

### Guía de Usuario del Monitor P2212H/P2312H de Dell™

- [Instrucciones de seguridad](#)
- [Declaración FCC \(sólo para EE.UU.\)](#)
- [Contactar con Dell](#)



## ADVERTENCIA: Instrucciones de seguridad



**ADVERTENCIA:** Uso de controles, ajustes o procedimientos distintos de los especificados en esta documentación podría resultar exzona a choque, peligro eléctrico, y/o riesgos mecánicos.

Para más información sobre las instrucciones de seguridad, consulte la *Guía de Información del Producto*.

---

## Declaración FCC (sólo para EE.UU.)

Si desea más información sobre la Nota FCC y el resto de información reglamentaria, consulte la página web de normativas en [www.dell.com/regulatory\\_compliance](http://www.dell.com/regulatory_compliance).

---

## Contactar con Dell

Los clientes en Estados Unidos pueden llamar al 800-WWW-DELL (800-999-3355).



**NOTA:** Si no tiene una conexión a Internet activa, puede encontrar información de contacto en su factura de compra, nota de entrega, recibo o catálogo de productos Dell.

Dell proporciona varias opciones de soporte y de servicio en línea o por teléfono. La disponibilidad varía dependiendo del país y el producto, y puede que algunos servicios no estén disponibles en su zona. Para ponerse en contacto con Dell para asuntos de ventas, soporte técnico, o servicio al cliente:

1. Visite [support.dell.com](http://support.dell.com).
  2. Seleccione su país o región en el menú desplegable **Elija un País/Región** en la parte inferior de la página.
  3. Haga clic en **Póngase en Contacto con Nosotros** en la parte izquierda de la página.
  4. Seleccione el servicio o el enlace de soporte apropiado según sus necesidades.
  5. Elija el método de contacto con Dell que le sea más cómodo.
- 

[Volver a la página de contenidos](#)

[Volver a la página de contenidos](#)

# Configurar su monitor

Monitor Dell™ P2212H/P2312H

---

## Si tiene un equipo de sobremesa Dell™ o un equipo portátil Dell™ con acceso a internet

1. Acceda a **http://support.dell.com**, introduzca su identificador de servicio y descargue el último controlador disponible para su tarjeta gráfica.
2. Después de instalar los controladores de su adaptador gráfico, intente configurar la resolución de nuevo a **1920 x 1080**.

 **NOTA:** Si no puede establecer la resolución a 1920 x 1080, póngase en contacto con Dell™ para solicitar un adaptador gráfico que admita dicha resolución.

---

[Volver a la página de contenidos](#)



# Configurar su monitor

Monitor Dell™ P2212H/P2312H

---

## Si no tiene un equipo de sobremesa o portátil Dell™ , o tarjeta gráfica

En Windows XP:

1. Haga clic derecho en el escritorio y seleccione **Propiedades**.
2. Seleccione la ficha **Configuración**.
3. Seleccione **Avanzadas**.
4. Identifique el proveedor de su tarjeta gráfica en la descripción situada en la parte superior de la ventana (p. ej. NVIDIA, ATI, Intel, etc.).
5. Consulte la página web del proveedor de la tarjeta para obtener un controlador actualizado (por ejemplo <http://www.ATI.com> o <http://www.NVIDIA.com> ).
6. Después de instalar los controladores de su adaptador gráfico, intente configurar la resolución de nuevo a **1920 x 1080**.

En Windows Vista® o Windows® 7:

1. Haga clic con el botón derecho del ratón sobre el escritorio y vaya a **Personalización**.
2. Haga clic en **Cambiar Propiedades de Pantalla**.
3. Haga clic en **Opciones avanzadas**.
4. Identifique el proveedor de su tarjeta gráfica en la descripción situada en la parte superior de la ventana (p. ej. NVIDIA, ATI, Intel, etc.).
5. Consulte la página web del proveedor de la tarjeta para obtener un controlador actualizado (por ejemplo <http://www.ATI.com> o <http://www.NVIDIA.com> ).
6. Después de instalar los controladores de su adaptador gráfico, intente configurar la resolución de nuevo a **1920 x 1080**.

 **NOTA:** Si no puede configurar la resolución a 1920 x 1080, póngase en contacto con el fabricante de su equipo o considere la posibilidad de adquirir un adaptador gráfico que sea compatible con la resolución 1920 x 1080.

---